

H4067



FR|BE | Caméra IP d'extérieur GoSmart WIFI IP-1200 WASP



Sommaire

Instructions et avertissements	2
Contenu de l'emballage.....	3
Spécifications techniques	3
Description de l'appareil.....	4
Installation et montage	5
Appariement avec l'application.....	6
Résolution des problèmes - FAQ.....	12

Instructions et avertissements



Avant d'utiliser cet équipement, lisez attentivement le manuel d'utilisation.



Toujours veiller à respecter les consignes de sécurité stipulées dans la présente notice.



Ne jetez pas les appareils électriques avec les déchets ménagers, déposez-les dans les points de collecte des déchets triés. Pour obtenir des informations actualisées sur les points de collecte, contactez les autorités locales. Lorsque des appareils électriques sont mis en décharge, des substances dangereuses peuvent s'infiltrer dans les nappes phréatiques, s'insérer dans la chaîne alimentaire et nuire à votre santé.





Contenu de l'emballage

Caméra
Support pour caméra
Câble USB-C
Panneau solaire
Matériel d'installation
Guide rapide



Spécifications techniques

Alimentation : DC 5 V 1,5 A / 9 200 mAh

Résolution :

Diffusion principale (HD) : 2 880 x 1 620,
20 images par seconde,
flux secondaire (SD) : 720p, 20 images par
seconde

Capteur : CMOS 1/2,7 pouce, 5 MP

Communication vocale : Bidirectionnelle
(Full-Duplex)

Durée maximale de rémanence de la vision
nocturne : 8 m

Stockage : Carte SD (max. 256 Go, FAT32),
Stockage dans le cloud, Stockage dans
le cloud avec IA

Indice de protection : IP44

Température de fonctionnement :
de -20 °C à 50°C

Humidité de fonctionnement : 10–95%

Application : EMOS GoSmart pour Android et iOS

Connexion : 2,4 GHz Wi-Fi (IEEE802.11b/g/n)

Puissance isotrope rayonnée équivalente (PIRE)
maximale. Wi-Fi (2 412 ~ 2 472 MHz) :
19,32 dBm

Puissance isotrope rayonnée équivalente (PIRE)
maximale. BLE (2 402 ~ 2 480 MHz) : 9 dBm



Description de l'appareil

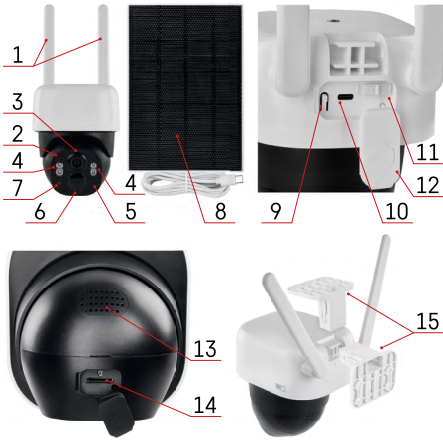

- 1 – Antennes
- 2 – Microphone
- 3 – Objectif
- 4 – Éclairage LED et IR
- 5 – Diode LED indicatrice d'état
- 6 – Capteur (de mouvement) PIR
- 7 – Capteur de lumière
- 8 – Panneau solaire
- 9 – Bouton de réinitialisation
- 10 – Câble USB-C
- 11 – Interrupteur ON-OFF
- 12 – Isolation en caoutchouc avec découpe pour le câble
- 13 – Haut-parleur
- 14 – Slot pour carte SD
- 15 – Support pour caméra avec deux options d'installation

Description des voyants d'état LED		
Rouge	Clignote	Prêt pour le couplage
	Est allumé	Erreur lors de la mise sous tension
Vert(e)	Clignote	Connexion au Wi-Fi
	Est allumé	Connecté au Wi-Fi
Jaune	Clignote	Mise à jour du micrologiciel

Bouton de réinitialisation / Bouton de redémarrage forcé		
Bouton de réinitialisation	Redémarrer	Maintenez la touche enfoncée pendant 5 secondes
	Réveil	Appuyez une fois brièvement (en mode veille ou lorsque l'appareil est éteint parce que la batterie est déchargée)
Interrupteur ON-OFF	Mise en marche	Placez l'interrupteur en position « ON »
	Mise hors tension	Placez l'interrupteur en position « OFF »



Installation et montage

Choix de l'emplacement et installation

Commencez par choisir avec soin l'emplacement où la caméra sera installée. Veuillez vous assurer que le signal Wi-Fi est suffisamment puissant à cet endroit. Pour garantir une transmission optimale de l'image et du son, les caméras ont besoin d'un signal Wi-Fi d'au moins 60 % d'intensité. Dans le cas contraire, cela peut entraîner des retards dans les notifications ainsi que des saccades au niveau de l'image et du son.

Fixez le support de caméra à l'endroit choisi, puis placez la caméra sur le support. Veillez à ce que la caméra soit correctement orientée, la partie mobile noire devant être tournée vers le bas.

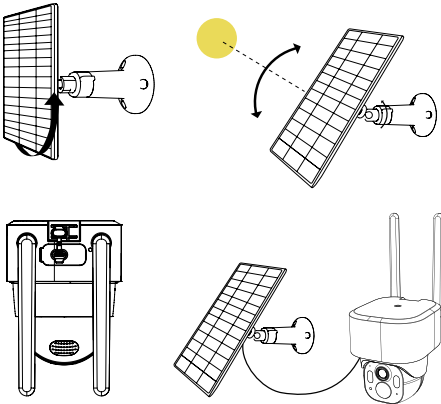
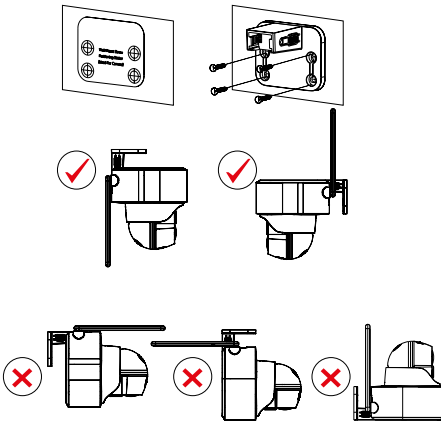

Commencez par fixer le support mural à l'endroit choisi. Fixez ensuite le panneau au support et réglez son inclinaison à un angle approprié, en direction du soleil. Une fois l'angle réglé, serrez l'articulation du support afin que le panneau reste bien en place dans la position choisie. Raccordez ensuite le panneau à la caméra à l'aide d'un câble.



Appariement avec l'application

Installation de l'application EMOS GoSmart

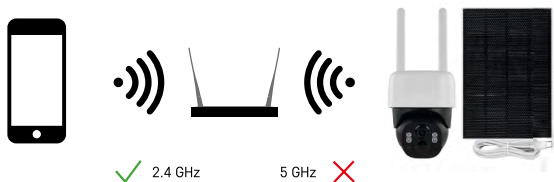

Cet appareil n'est compatible qu'avec un réseau Wi-Fi de 2,4 GHz (il ne prend pas en charge le réseau 5 GHz).



L'application est disponible pour Android et iOS via Google Play et l'App Store. Pour télécharger l'application, veuillez scanner le code QR correspondant.

Application mobile EMOS GoSmart

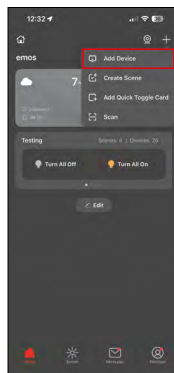
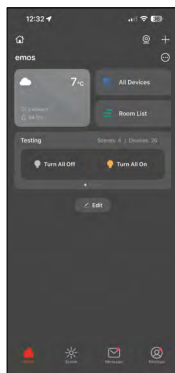
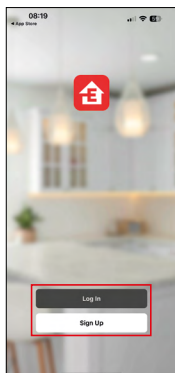
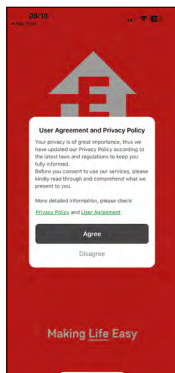

Ouvrir l'application EMOS GoSmart, confirmer les principes de la protection des données à caractère personnel et cliquer ensuite sur « Accepter ».

Sélectionnez l'option « Inscription », puis saisissez une adresse e-mail valide et choisissez un mot de passe.

Si vous avez déjà un compte, sélectionnez l'option « Se connecter ».

Dans le coin supérieur droit, cliquez sur « + » et sélectionnez « Ajouter un appareil ».

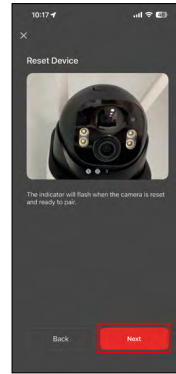

Sélectionnez maintenant la caméra IP-1200 WASP dans la liste GoSmart. Suivez scrupuleusement les instructions de l'application. Appuyez sur le bouton « RESET » et maintenez-le enfoncé pendant 5 secondes. Pour passer à l'étape suivante, cliquez toujours sur le bouton « Suivant ».

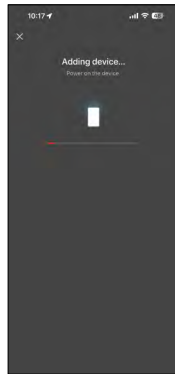

Veuillez saisir les informations relatives à votre réseau Wi-Fi domestique. Vous devez saisir votre nom d'utilisateur et votre mot de passe. Faites attention aux majuscules et aux minuscules. Cliquez ensuite sur le bouton « Suivant ».







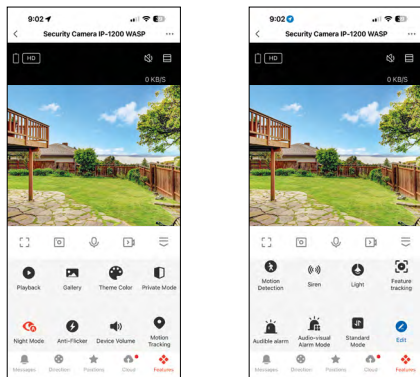





Un code QR s'affiche sur l'écran de votre appareil mobile. Placez le code QR devant l'objectif de la caméra. Attention aux reflets lumineux et au soleil. Vérifiez que vous avez bien entendu le signal sonore indiquant que l'appairage a réussi. La recherche automatique d'appareils commence. Une fois l'appareil détecté, confirmez son ajout dans l'application EMOS GoSmart et cliquez sur le bouton « Terminé ».

Icônes et indicateurs lumineux

Description des voyants de l'application



...	Paramètres avancés (décrits plus en détail dans le chapitre suivant)
HD	Changement de qualité de la vidéo (HD / SD)
📶 98% 48 KB/S	Qualité et vitesse du signal
🔋	État actuel de la pile
🔇	Réduire le volume
📏	Zoom
🖼️	Mode plein écran
📷	Prise de photos grâce à l'application et enregistrement dans l'album du téléphone portable
🗣️	Parler
📹	Prise de vidéos grâce à l'application et enregistrement dans l'album du téléphone portable
☰	Dérouler le menu
▶️	Lecture de vidéos enregistrées sur la carte SD
🎮	Ouvrir les vidéos et les photos prises par l'application
🎮	Mode clair / mode sombre
🏠	Mode privé
🌙	Réglage du mode nocturne. Nous recommandons de le régler sur AUTO.
⚡	Réduction du scintillement en dessous du seuil de détection
🔊	Réglage du volume

	Suivi de mouvement – la caméra suit automatiquement l'objet en mouvement si ce dernier se déplace ailleurs
	Détection du mouvement – la caméra vous avertit dès qu'elle enregistre un mouvement
	Activation de la sirène
	La lumière de la caméra s'allume
	Zoom automatique : Lorsque la caméra détecte un mouvement, elle effectue un zoom sur l'objet et suit ses déplacements à l'écran. Une petite fenêtre s'affiche alors, offrant une vue d'ensemble non zoomée, afin que vous puissiez avoir une vue d'ensemble de toute la scène.
	Alarme sonore en cas de détection de mouvement
	Alarme audiovisuelle en cas de détection de mouvement
	Paramètres de modification de la qualité de l'image en cas de baisse de la qualité du réseau
	Modification des icônes + possibilité d'ajouter le contrôle d'un autre appareil
	Affichage des notifications (détection de mouvements...)
	Gestion de l'espace de stockage cloud et achat d'espace supplémentaire
	Mise en mouvement manuelle de la caméra

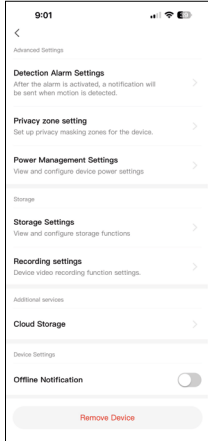
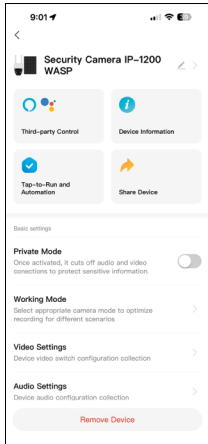

Description des réglages avancés

- **Signal Strength** – La puissance actuelle du signal en dBm est évaluée comme excellente (supérieure à -50), bonne (-50 à -70), suffisante (-70 à -80) ou insuffisante (inférieure à -80).
- **Third-Party Control** – Gestion des connexions avec les assistants vocaux (Alexa, Google Assistant).
- **Device information** – Informations de base sur l'appareil et son propriétaire.
- **Tap-To-Run et automatisation** – Gestion des automatisations.
- **Share Device** – Partage de la gestion de l'appareil avec un autre utilisateur.
- **Private Mode** – Configuration du mode privé.
- **Working Mode** – Réglage de la durée d'enregistrement. Il est possible de choisir un enregistrement court en cas de détection de mouvement ou d'activer l'enregistrement en continu (non-stop). Nous recommandons de n'utiliser l'enregistrement en continu que lorsque l'appareil est branché en permanence, en raison de sa consommation d'énergie plus élevée.
- **Video Settings** – Possibilité d'activer ou de désactiver les fonctions de base de l'appareil, telles que la rotation automatique de l'écran ou le filigrane affichant l'heure et la date.
- **Audio Settings** – Réglage du volume et possibilité d'activer la communication bidirectionnelle.
- **Detection Alarm Settings** – Réglage de l'alarme.
- **Human Detection** – Reconnaissance des contours du corps humain. Une fois cette fonction activée, l'appareil ne devrait plus vous alerter à chaque mouvement, mais uniquement lorsqu'il détecte un corps humain.
- **Vehicle Detection** – Détection automatique des véhicules. Une fois cette fonction activée, la caméra vous avertit de la présence de véhicules détectés.
- **Activity Area** – Réglage de la zone où la caméra capte le mouvement. Par exemple, si votre caméra filme la route, vous ne voulez pas qu'elle vous alerte à chaque fois qu'une voiture passe. Cette fonction vous permet de sélectionner la zone qui sera surveillée par le détecteur de mouvement.
- **Privacy Zone Settings** – Permet de définir les zones de l'image qui seront masquées lors de l'enregistrement. Cette fonction est utile dans les situations où, en raison de son emplacement, la caméra filme également des parties de l'espace (par exemple, un terrain voisin) qu'il n'est pas possible de surveiller pour des raisons légales.
- **Storage settings** – Affichage des informations relatives à la capacité de la carte mémoire insérée et possibilité de la formater.
- **Recording Settings** – Paramètres d'enregistrement vidéo.
- **Cloud Storage** – Possibilité d'acheter un espace de stockage classique dans le cloud ou sa version améliorée avec l'IA.

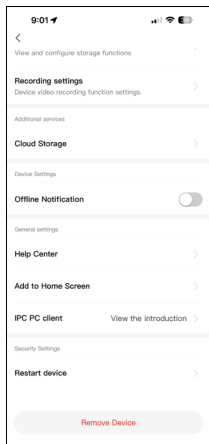

- **Offline Notification** – Activer les notifications lorsque l'appareil reste longtemps sans connexion à Internet.
- **Help Center** – Visualisation des questions les plus fréquentes ainsi que de leurs réponses, possibilité de nous envoyer directement une question / une suggestion / un retour.
- **Add to Home Screen** – Ajout de l'icône sur l'écran principal de votre téléphone. Grâce à cette fonctionnalité, vous n'avez plus besoin d'ouvrir l'application à chaque fois : il vous suffit de cliquer directement sur cette icône pour accéder immédiatement à la vue de la caméra.
- **Product Manual** – Affichage du manuel d'utilisation au format PDF.
- **IPC PC Client** – Affichage des informations relatives au navigateur Web pour les caméras.
- **Restart Device** – Redémarrage de l'appareil.
- **Remove Device** – Retrait et désappairage de l'appareil. Cette fonction est importante si vous désirez changer l'utilisateur principal de l'appareil. Une fois l'appareil ajouté à l'application, il est appairé et ne peut plus être ajouté à un autre compte.

Enregistrement sur la carte SD

L'une des fonctionnalités essentielles d'un système de sécurité domestique est l'enregistrement sur carte SD.

La caméra est compatible avec des cartes SD d'une taille maximale de 256 GB au format FAT32. Une fois la carte SD pleine, les enregistrements sont automatiquement écrasés.

Procédure à suivre pour activer la fonction de la carte SD :

1. Insérer la carte Micro SD dans le slot prévu à cet effet.
2. Ouvrir les options avancées de l'appareil et sélectionner l'option « Réglage du stockage ».
3. Formater la carte SD. **AVERTISSEMENT** : lorsque vous formatez une carte SD, ne fermez pas l'application et n'en interrompez pas le processus.
4. Allumez le capteur PIR et réglez la sensibilité souhaitée. Dans les options, vous pourrez activer/désactiver la reconnaissance des corps humains afin d'éviter le déclenchement intempestif d'une alarme lorsque la caméra détecte par exemple le mouvement d'un animal ou d'un arbre. Grâce à la zone d'activité, « Activity Area », vous pouvez également définir la zone dans laquelle la caméra doit capter le mouvement. (Par exemple, vous ne souhaitez pas que la caméra vous signale chaque voiture qui passe sur la rue que la caméra peut voir).
5. Dès que la caméra détecte un mouvement, elle effectue un enregistrement de quelques secondes que vous trouverez sous l'icône :





Résolution des problèmes - FAQ

L'appareil ne parvient pas à s'appairer. Que dois-je faire ?

- Vérifiez que le signal est suffisamment puissant.
- Accordez toutes les autorisations à l'application dans les paramètres.
- Vérifiez que vous utilisez la version la plus récente de votre système d'exploitation sur votre portable ainsi que la dernière version de l'application.

Les gens dehors m'entendent, mais je ne les entends pas / J'entends les gens dehors, mais eux ne m'entendent pas.

- Vérifiez que vous avez accordé toutes les autorisations nécessaires à l'application, notamment l'accès au microphone.
- La communication unidirectionnelle peut également poser problème. Si cette icône s'affiche en bas :  cela signifie que l'appareil est réglé sur un mode de communication unilatéral.
- Si vous souhaitez résoudre ce problème, rendez-vous dans le menu « Basic Function Settings » et placez l'option « Talk mode » sur « Two way talk ». Vous trouverez ce menu dans les paramètres avancés (voir le chapitre « Description des paramètres avancés »).
- L'icône qui doit apparaître lorsque la communication est bilatérale est la suivante : 

Je ne reçois pas de notifications. Pourquoi ?

- Accordez toutes les autorisations à l'application dans les paramètres.
- Activez les notifications dans les paramètres de l'application (Settings -> App notifications).

Quelle carte SD puis-je utiliser ?

- Une carte SD d'une capacité maximale de 256 Go, de classe de vitesse minimale CLASS 10 et au format FAT32.

Lorsque la mémoire de la carte SD est pleine, les plus anciens enregistrements sont-ils automatiquement écrasés, ou l'utilisateur doit-il les effacer manuellement ?

- Oui, les enregistrements sont automatiquement écrasés.

Qui peut utiliser l'appareil ?

- L'appareil doit toujours avoir un administrateur (admin).
- L'administrateur peut partager l'appareil avec les autres membres du foyer et leur attribuer des droits.



GB | Safety information - Do not disassemble, modify, or repair the product or batteries (if the product contains batteries). - Contact a qualified technician if needed - Disconnect from power before cleaning. Clean only with a dry cloth. - Only use the original power cord and supply voltage listed on the label. - Never immerse the product or batteries (if the product contains batteries) in liquid. - Improper installation and/or use may cause electric shock or fire. Use only as intended.

CZ | Bezpečnostní pokyny - Výrobek ani baterie (pokud výrobek baterie obsahuje) nerozebírejte, neupravujte ani neopravujte. V případě potřeby se obraťte na kvalifikovaného technika. - Před čištěním odpojte přístroj od napájení. Čistěte pouze suchým hadříkem. - Používejte pouze originální napájecí kabel a napájecí napětí uvedené na štítku. - Nikdy neponořujte výrobek ani baterie (pokud výrobek baterie obsahuje) do kapaliny. - Nesprávná instalace nebo použití může způsobit úraz elektrickým proudem nebo požár. Používejte pouze v souladu s určením.

SK | Bezpečnostné pokyny - Výrobok ani batérie (ak výrobok obsahuje batérie) nerozoberajte, neupravujte ani neopravujte. V prípade potreby sa obráťte na kvalifikovaného technika. - Pred čistením odpojte prístroj od napájania. Čistite iba suchou handričkou. - Používajte iba originálny napájací kábel a napájacie napätie uvedené na štítku. - Nikdy neponořujte výrobok ani batérie (ak výrobok batérie obsahuje) do tekutiny. - Nesprávna inštalácia alebo použitie môže spôsobiť úraz elektrickým prúdom alebo požiar. Používajte len v súlade s určením.

PL | Instrukcje bezpieczeństwa - Nie rozbieraj, nie modyfikuj ani nie naprawiaj produktu ani baterii (jeśli produkt zawiera baterie). W razie potrzeby skontaktuj się z wykwalifikowanym technikiem. - Przed czyszczeniem odłącz urządzenie od zasilania. Czyść wyłącznie suchą szmatką. - Używaj wyłącznie oryginalnego kabla zasilającego i napięcia zasilania podanego na etykiecie. - Nigdy nie zanurzaj produktu ani baterii (jeśli produkt zawiera baterie) w płynach. - Nieprawidłowa instalacja lub użytkowanie może spowodować porażenie prądem elektrycznym lub pożar. Używaj wyłącznie zgodnie z przeznaczeniem.

HU | Biztonsági utasítások - Ne szerezle szét, ne módosítsa és ne javítsa a terméket vagy az akkumulátort (ha a termék akkumulátort tartalmaz). Szükség esetén forduljon szakképzett szakemberhez. - A tisztítás előtt válassza le a készüléket az áramellátásról. Csak száraz ruhával tisztítsa. - Csak az eredeti tápkábelt és a címkén feltüntetett tápfeszültséget használja. - Soha ne merítse a terméket vagy az akkumulátorokat (ha a termék akkumulátorokat tartalmaz) folyadékba. - A helytelen telepítés vagy használat áramütést vagy tüzet okozhat. Kizárólag rendeltetészerűen használja.

SI | Varnostna navodila - Izdelka in baterij (če izdelek vsebuje baterije) ne razstavljajte, ne spreminjajte in ne popravljajte. Po potrebi se obrnite na usposobljenega serviserja. - Pred čiščenjem odklopite napravo iz omrežja. Čistite samo s suho krpo. - Uporabljajte samo originalni napajalni kabel in napetost, navedeno na etiketi. - Izdelka ali baterij (če izdelek vsebuje baterije) nikoli ne potaplajte v tekočino. - Nepravilna namestitve ali uporaba lahko povzroči električni udar ali požar. Uporabljajte samo v skladu z namenom.

RS|HR|BA|ME | Sigurnosne upute - Ne rastavljajte, ne modificirajte niti popravljajte proizvod ili baterije (ako proizvod sadrži baterije). Ako je potrebno, obratite se kvalificiranom tehničaru. - Prije čišćenja isključite uređaj iz napajanja. Čistite samo suhom krpom. - Koristite samo originalni kabel za napajanje i napon napajanja navedeno na naljepnici. - Nikada ne uranjajte proizvod ili baterije (ako proizvod sadrži baterije) u tekućinu. - Nepravilna instalacija ili uporaba mogu uzrokovati strujni udar ili požar. Koristite samo prema namjeni.

DE | Sicherheitshinweise - Das Produkt und die Batterien (falls im Produkt enthalten) dürfen nicht zerlegt, verändert oder repariert werden. Wenden Sie sich bei Bedarf an einen qualifizierten Techniker. - Trennen Sie das Gerät vor der Reinigung von der Stromversorgung. Reinigen Sie das Gerät nur mit einem trockenen Tuch. - Verwenden Sie nur das Original-Netzkaabel und die auf dem Typenschild angegebene Netzspannung. - Tauchen Sie das Produkt oder die Batterien (falls im Produkt enthalten) niemals in Flüssigkeiten. - Eine unsachgemäße Installation oder Verwendung kann zu Stromschlägen oder Bränden führen. Verwenden Sie das Produkt nur bestimmungsgemäß.

UA | Інструкції з техніки безпеки - Не розбирайте, не модифікуйте та не ремонтуйте виріб або батареї (якщо виріб містить батареї). У разі необхідності зверніться до кваліфікованого технічного спеціаліста. - Перед чистенням від'єднайте прилад від джерела живлення. Чистіть тільки сухою ганчіркою. - Використовуйте тільки оригінальний кабель живлення та напругу живлення, зазначену на етикетці. - Ніколи не занурюйте виріб або батареї (якщо виріб містить батареї) у рідину. - Неправильна установка або використання може призвести до ураження електричним струмом або пожежі. Використовуйте тільки за призначенням.

RO|MD | Instrucțiuni de siguranță - Nu dezasmblați, modificați sau reparați produsul sau bateriile (dacă produsul conține baterii). Dacă este necesar, adresați-vă unui tehnician calificat. - Înainte de curățare,

deconectați aparatul de la sursa de alimentare. Curățați numai cu o cârpă uscată. - Utilizați numai cablul de alimentare original și tensiunea de alimentare indicată pe etichetă. - Nu scufundați niciodată produsul sau bateriile (dacă produsul conține baterii) în lichide. - Instalarea sau utilizarea incorectă poate provoca electrocutare sau incendiu. Utilizați numai în conformitate cu destinația prevăzută.

LT | Saugos instrukcijos - Negalima išardyti, modifikuoti ar remontuoti produkto ar baterijų (jei produktas turi baterijas). Jei reikia, kreipkitės į kvalifikuotą techniką. - Prieš valydami, atjunkite prietaisą nuo maitinimo. Valykite tik sausa šluoste. - Naudokite tik originalų maitinimo laidą ir maitinimo įtampą, nurodytą etiketėje. - Niekada nenaudokite produkto ar baterijų (jei produktas turi baterijas) skysčiuose. - Netinkamas montavimas ar naudojimas gali sukelti elektros smūgį ar gaisrą. Naudokite tik pagal paskirtį.

LV | Drošības instrukcijas - Nekādā gadījumā neizjauciet, nepārveidojiet vai nelabojiet izstrādājumu vai baterijas (ja izstrādājumā ir baterijas). Ja nepieciešams, sazinieties ar kvalificētu tehniķi. - Pirms tīrīšanas atvienojiet ierīci no strāvas padeves. Tīriet tikai ar sausu drānu. - Izmantojiet tikai oriģinālo strāvas vadu un uz etiķetes norādīto strāvas spriegumu. - Nekad nemērcējiet produktu vai baterijas (ja produktā ir baterijas) šķidrumā. - Nepareiza uzstādīšana vai lietošana var izraisīt elektriskās strāvas triecienu vai ugunsgrēku. Lietojiet tikai atbilstoši paredzētajam mērķim.

EE | Ohutusjuhised - Ärge toodet ega patareisid (kui toode sisaldab patareisid) lahti võtke, muutke ega parandage. Vajaduse korral pöörduge kvalifitseeritud tehniku poole. - Enne puhastamist ühendage seade vooluvõrgust lahti. Puhastage ainult kuiva lapiga. - Kasutage ainult originaalvoolikaablit ja toitepinget, mis on märgitud sildil. - Ärge kunagi kaste toodet ega patareisid (kui toode sisaldab patareisid) vedelikku. - Ebaõige paigaldamine või kasutamine võib põhjustada elektrilöögi või tulekahju. Kasutage ainult ettenähtud otstarbel.

BG | Инструкции за безопасност - Не разглобявайте, не променяйте и не ремонтирайте продукта или батериите (ако продуктът съдържа батерии). При необходимост се обърнете към квалифициран техник. - Преди почистване изключете уреда от захранването. Почиствайте само с суха кърпа. - Използвайте само оригиналния захранващ кабел и захранващото напрежение, посочено на етикета. - Никога не потапяйте продукта или батериите (ако продуктът съдържа батерии) в течност. - Неправилната инсталация или употреба може да доведе до токов удар или пожар. Използвайте само по предназначение.

FR|BE | Consignes de sécurité - Ne démontez pas, ne modifiez pas et ne réparez pas le produit ou les piles (si le produit en contient). Si nécessaire, contactez un technicien qualifié. - Débranchez l'appareil avant de le nettoyer. Nettoyez-le uniquement avec un chiffon sec. - Utilisez uniquement le câble d'alimentation d'origine et la tension d'alimentation indiquée sur l'étiquette. - Ne plongez jamais le produit ou les piles (si le produit en contient) dans un liquide. - Une installation ou une utilisation incorrecte peut entraîner un choc électrique ou un incendie. Utilisez uniquement conformément à l'usage prévu.

IT | Istruzioni di sicurezza - Non smontare, modificare o riparare il prodotto o le batterie (se presenti). Se necessario, rivolgersi a un tecnico qualificato. - Prima di pulire l'apparecchio, scollegarlo dall'alimentazione. Pulire solo con un panno asciutto. - Utilizzare solo il cavo di alimentazione originale e la tensione di alimentazione indicata sull'etichetta. - Non immergere mai il prodotto o le batterie (se presenti) in liquidi. - Un'installazione o un utilizzo non corretti possono causare scosse elettriche o incendi. Utilizzare solo per l'uso previsto.

NL | Veiligheidsinstructies - Het product en de batterijen (indien aanwezig) mogen niet worden gedemonsteerd, aangepast of gerepareerd. Neem indien nodig contact op met een gekwalificeerde technicus. - Koppel het apparaat los van de stroomvoorziening voordat u het reinigt. Reinig het apparaat alleen met een droge doek. - Gebruik alleen de originele voedingskabel en de op het typeplaatje aangegeven voedingsspanning. - Dompel het product of de batterijen (indien aanwezig) nooit onder in vloeistof. - Onjuiste installatie of gebruik kan elektrische schokken of brand veroorzaken.

Gebruik het product uitsluitend voor het beoogde doel.

ES | Instrucciones de seguridad - No desmonte, modifique ni repare el producto ni las pilas (si el producto contiene pilas). En caso necesario, póngase en contacto con un técnico cualificado. - Desconecte el aparato de la fuente de alimentación antes de limpiarlo. Límpielo únicamente con un paño seco. - Utilice únicamente el cable de alimentación original y la tensión de alimentación indicada en la etiqueta. - Nunca sumerja el producto ni las pilas (si el producto las contiene) en líquidos. - Una instalación o un uso incorrectos pueden provocar descargas eléctricas o incendios. Utilícelo únicamente para los fines previstos.

PT | Instruções de segurança - Não desmonte, modifique ou repare o produto nem as baterias (se o produto contiver baterias). Se necessário, contacte um técnico qualificado. - Desligue o aparelho da alimentação antes

de o limpar. Limpe apenas com um pano seco. - Utilize apenas o cabo de alimentação original e a tensão de alimentação indicada na etiqueta. - Nunca mergulhe o produto ou as baterias (se o produto contiver baterias) em líquidos. - A instalação ou utilização incorreta pode causar choque elétrico ou incêndio. Utilize apenas de acordo com a finalidade prevista.

GR | CY | Οδηγίες ασφαλείας - Μην αποσυναρμολογείτε, τροποποιείτε ή επισκευάζετε το προϊόν ή τις μπαταρίες (εάν το προϊόν περιέχει μπαταρίες). Εάν είναι απαραίτητο, απευθυνθείτε σε εξειδικευμένο τεχνικό. - Πριν από τον καθαρισμό, αποσυνδέστε τη συσκευή από την τροφοδοσία ρεύματος. Καθαρίζετε μόνο με ένα στεγνό πανί. - Χρησιμοποιείτε μόνο το αυθεντικό καλώδιο τροφοδοσίας και την τάση τροφοδοσίας που αναγράφεται στην ετικέτα. - Μην βυθίζετε ποτέ το προϊόν ή τις μπαταρίες (εάν το προϊόν περιέχει μπαταρίες) σε υγρά. - Η ακατάλληλη εγκατάσταση ή χρήση μπορεί να προκαλέσει ηλεκτροπληξία ή πυρκαγιά. Χρησιμοποιείτε μόνο σύμφωνα με τον προορισμό.

SE | Säkerhetsinstruktioner - Produkten eller batterierna (om produkten innehåller batterier) får inte demonteras, modifieras eller repareras. Kontakta en kvalificerad tekniker vid behov. - Koppla bort enheten från strömförsörjningen före rengöring. Rengör endast med en torr trasa. - Använd endast originalströmkabeln och den spänning som anges på etiketten. - Sänk aldrig ned produkten eller batterierna (om produkten innehåller batterier) i vätska. - Felaktig installation eller användning kan orsaka elstötar eller brand. Använd endast i enlighet med avsedd användning.

FI | Turvallisuusohjeet - Älä pura, muokkaa tai korjaa tuotetta tai paristoja (jos tuote sisältää paristoja). Ota tarvittaessa yhteyttä pätevään teknikkoon. - Irrota laite virtalähteestä ennen puhdistusta. Puhdista vain kuivalla liinalla. - Käytä vain alkuperäistä virtajohtoa ja etiketissä ilmoitettua jännitettä. - Älä koskaan upota tuotetta tai paristoja (jos tuote sisältää paristoja) nesteeseen. - Väärä asennus tai käyttö voi aiheuttaa sähköiskun tai tulipalon. Käytä vain käyttötarkoituksen mukaisesti.

DK | Sikkerhedsinstruktioner - Produktet eller batterierne (hvis produktet indeholder batterier) må ikke adskilles, modificeres eller repareres. Kontakt en kvalificeret tekniker, hvis det er nødvendigt. - Frakobl apparatet fra strømforsyningen inden rengøring. Rengør kun med en tør klud. - Brug kun det originale netkabel og den netspænding, der er angivet på typeskiltet. - Produktet eller batterierne (hvis produktet indeholder batterier) må aldrig nedsænkes i væske. - Forkert installation eller brug kan forårsage elektrisk stød eller brand. Brug kun i overensstemmelse med det tilsigtede formål.

GB | Hereby, EMOS spol. s r.o., declares that the radio equipment type H4067 / H4167 is in compliance with Directive 2014/53/EU. The full text of the EU declaration of conformity is available at the following internet address: <http://www.emos.eu/download>.

CZ | Tímto EMOS spol. s r.o. prohlašuje, že typ rádiového zařízení H4067 / H4167 je v souladu se směrnici 2014/53/EU. Úplné znění EU prohlášení o shodě je k dispozici na těchto internetových stránkách <http://www.emos.eu/download>.

Zařízení lze provozovat na základě všeobecného oprávnění č. VO-R/10/05.2025-5 v platném znění.

SK | EMOS spol. s r.o. týmto vyhlasuje, že rádiové zariadenie typu H4067 / H4167 je v súlade so smernicou 2014/53/EÚ. Úplné EÚ vyhlásenie o zhode je k dispozícii na tejto internetovej adrese: <http://www.emos.eu/download>.

PL | EMOS spol. s r.o. niniejszym oświadcza, że typ urządzenia radiowego H4067 / H4167 jest zgodny z dyrektywą 2014/53/UE. Pełny tekst deklaracji zgodności UE jest dostępny pod następującym adresem internetowym: <http://www.emos.eu/download>

 Zgodnie z przepisami Ustawy o ZSEIE zabronione jest umieszczanie łącznie z innymi odpadami zużytego sprzętu oznakowanego symbolem przekreślonego kosza. Użytkownik, chcąc pozbyć się sprzętu elektronicznego i elektrycznego, jest zobowiązany do oddania go do punktu zbierania zużytego sprzętu. W sprzęcie nie znajdują się składniki niebezpieczne, które mają szczególnie negatywny wpływ na środowisko i zdrowie ludzi. Obecność w sprzęcie niebezpiecznych substancji, mieszanin oraz części składowych ma potencjalny (szkodliwy) wpływ dla środowisko i zdrowie ludzi.

HU | EMOS spol. s r.o. igazolja, hogy a H4067 / H4167 típusú rádióberendezés megfelel a 2014/53/EU irányelvnek. Az EU-megfelelőségi nyilatkozat teljes szövege elérhető a következő internetes címen: <http://www.emos.eu/download>.

SI | EMOS spol. s r.o. potrjuje, da je tip radijske opreme H4067 / H4167 skladen z Direktivo 2014/53/EU. Celotno besedilo izjave EU o skladnosti je na voljo na naslednjem spletnem naslovu: <http://www.emos.eu/download>

RS|HR|BA|ME | EMOS spol. s r.o. ovime izjavljuje da je radijska oprema tipa H4067 / H4167 u skladu s Direktivom 2014/53/EU Cjeloviti tekst EU izjave o sukladnosti dostupan je na sljedećoj internetskoj adresi: <http://www.emos.eu/download>.

DE | Hiermit erklärt EMOS spol. s r.o., dass der Funkanlagentyp H4067 / H4167 der Richtlinie 2014/53/EU entspricht. Der vollständige Text der EU-Conformitätserklärung ist unter der folgenden Internetadresse verfügbar: <http://www.emos.eu/download>.

UA | Цим підприємство EMOS spol. s r.o. проголошус, що тип радіобладнання H4067 / H4167 відповідає Директивам 2014/53/EU. Повний текст ЄС проголошення про відповідність можна знайти на цьому сайті <http://www.emos.eu/download>.

RO|MD | Prin prezenta, EMOS spol. s r.o. declară că tipul de echipamente radio H4067 / H4167 este în conformitate cu Directiva 2014/53/UE. Textul integral al declarației UE de conformitate este disponibil la următoarea adresă internet: <http://www.emos.eu/download>.

LT | Aš, EMOS spol. s r.o. patvirtinu, kad radijo įrenginių tipas H4067 / H4167 atitinka Direktyvą 2014/53/ES. Visas ES atitikties deklaracijos tekstas prieinamas šiuo interneto adresu: <http://www.emos.eu/download>.

LV | Ar šo EMOS spol. s r.o. deklarē, ka radioiekārta H4067 / H4167 atbilst Direktīvai 2014/53/ES. Pilns ES atbilstības deklarācijas teksts ir pieejams šādā interneta vietnē: <http://www.emos.eu/download>.

EE | Käesolevaga deklareerib EMOS spol. s r.o. et käesolev raadioseadme tüüp H4067 / H4167 vastab direktiivi 2014/53/EL nõuetele. ELi vastavusdeklaratsiooni täielik tekst on kättesaadav järgmisel internetiaadressil: <http://www.emos.eu/download>.

BG | С настоящото EMOS spol. s r.o. декларира, че този тип радиосъоръжение H4067 / H4167 е в съответствие с Директива 2014/53/ЕС. Цялостният текст на ЕС декларацията за съответствие може да се намери на следния интернет адрес: <http://www.emos.eu/download>.

FR|BE | Le soussigné, EMOS spol. s r.o., déclare que l'équipement radioélectrique du type H4067 / H4167 est conforme à la directive 2014/53/UE. Le texte complet de la déclaration UE de conformité est disponible à l'adresse internet suivante: <http://www.emos.eu/download>.

IT | Il fabbricante, EMOS spol. s r.o. dichiara che il tipo di apparecchiatura radio H4067 / H4167 è conforme alla direttiva 2014/53/UE. Il testo completo della dichiarazione di conformità UE è disponibile al seguente indirizzo Internet: <http://www.emos.eu/download>.

NL | Hierbij verklaar ik, EMOS spol. s r.o., dat het type radioapparatuur H4067 / H4167 conform is met Richtlijn 2014/53/EU. De volledige tekst van de EU-conformiteitsverklaring kan worden geraadpleegd op het volgende internetadres: <http://www.emos.eu/download>.

ES | Por la presente, EMOS spol. s r.o. declara que el tipo de equipo radioeléctrico H4067 / H4167 es conforme con la Directiva 2014/53/UE. El texto completo de la declaración UE de conformidad está disponible en la dirección Internet siguiente: <http://www.emos.eu/download>.

PT | O(a) abaixo assinado(a) EMOS spol. s r.o. declara que o presente tipo de equipamento de rádio H4067 / H4167 está em conformidade com a Diretiva 2014/53/UE. O texto integral da declaração de conformidade está disponível no seguinte endereço de Internet: <http://www.emos.eu/download>.

GR|CY | Με την παρούσα ο/η EMOS spol. s r.o. δηλώνει ότι ο ραδιοεξοπλισμός H4067 / H4167 πληροί την οδηγία 2014/53/ΕΕ. Το πλήρες κείμενο της δήλωσης συμμόρφωσης ΕΕ διατίθεται στην ακόλουθη ιστοσελίδα στο διαδίκτυο: <http://www.emos.eu/download>.

SE | Härmed försäkrar EMOS spol. s r.o. att denna typ av radioutrustning H4067 / H4167 överensstämmer med direktiv 2014/53/EU. Den fullständiga texten till EU-försäkran om överensstämmelse finns på följande webbadress: <http://www.emos.eu/download>.

FI | EMOS spol. s r.o. vakuuttaa, että radiolaitetyypin H4067 / H4167 on direktiivin 2014/53/EU mukainen. EU-vaatimustenmukaisuusvakuutuksen täysimittainen teksti on saatavilla seuraavassa internetosoitteessa: <http://www.emos.eu/download>.

DK | Hermed erklærer EMOS spol. s r.o., at radioudstyrstypen H4067 / H4167 er i overensstemmelse med direktiv 2014/53/EU. EU-overensstemmelseserklæringens fulde tekst kan findes på følgende internetadresse: <http://www.emos.eu/download>.