

# H4074



## BG | Външна IP камера GoSmart IP-1300 LANTERN 4MPx

---



### Съдържание

Инструкции и предупреждения .....	2
Съдържание на пакета .....	3
Технически характеристики .....	3
Описание на устройството .....	4
Монтиране и сглобяване .....	5
Сдвояване с приложението .....	7
Откриване и отстраняване на неизправности и често задавани въпроси .....	15

## Инструкции и предупреждения



Преди да използвате устройството, прочете ръководството за потребителя.



Спазвайте инструкциите за безопасност, дадени в настоящото ръководство.



Не изхвърляйте електроуреди като несортирани битови отпадъци; ползвайте пунктовете за събиране на сортирани отпадъци. Актуална информация относно пунктовете за събиране на сортирани отпадъци може да получите от компетентните местни органи. При изхвърляне на електрически уреди на сметищата е възможно в подпочвените води да попаднат опасни вещества, които след това да преминат в хранителната верига и да увредят здравето на хората.

Не почиствайте външността на устройството с вода или химикали. Винаги използвайте суха кърпа, за да избегнете механична повреда или нараняване от електрически ток.

Не включвайте захранващия кабел в контакта с мокри или влажни ръце; риск от нараняване от електрически ток.

Не разглобявайте, не ремонтирайте и не видоизменяйте устройството сами. Това може да причини пожар, нараняване от електрически ток или необратима повреда.





## Съдържание на пакета

Камера  
Стойка за фотоапарат  
Свързващи елементи  
Кратко ръководство

## Технически характеристики

Захранване: AC 110 – 220 V / 50 – 60 Hz  
 Максимална светлинна мощност: 100 W  
 Фасунга за лампа: E27  
 Размери: 130 × 195 × 290 mm  
 Тегло: 2,5 kg  
 Разделителна способност: 2560 × 1440  
 Сензор: MIS4001  
 Гласова комуникация: Двупосочен  
 (пълнодуплексен)  
 Максимален обхват на откриване на движение:  
 10 m  
 Ъгъл на засичане на движение: 110°  
 Максимален обхват на нощното виждане: 10 m  
 Обхват на моторизираното панорамиране на  
 камерата: 220°  
 Диапазон на ръчното наклоняване на камерата:  
 35°  
 Хранилище: SD карта (макс. 256 GB, FAT32),  
 облачно пространство  
 Степен на защита: IP44  
 Работна температура: -20 °C – 60°C  
 ПРИЛОЖЕНИЕ: EMOS GoSmart за Android и iOS  
 Свързване: Wi-Fi 2,4 GHz (IEEE 802.11b/g/n),  
 Wi-Fi 5 GHz (IEEE 802.11b/g/n/ax)  
 Максимален e.i.r.p. 2,4 GHz: 15,31 dBm  
 Максимален e.i.r.p. 5 GHz: 12,9 dBm  
 Максимален e.i.r.p. BLE: -1,27 dBm



## Описание на устройството

- 1 – Микрофон
- 2 – Обектив
- 3 – Осветяване със светодиоди
- 4 – Бутон за нулиране – натискането и задържането на бутона за НУЛИРАНЕ за 5 секунди нулира устройството до фабричните настройки.
- 5 – Слот за SD карта



## Монтиране и сглобяване

### Избор на място и монтаж

Първо, изберете внимателно мястото, където ще бъде монтирана камерата със светлина. Моля, уверете се, че на това място имате достатъчно силен Wi-Fi сигнал. Камерите изискват сила на Wi-Fi сигнала от поне 60 %, за да се гарантира висококачествено предаване на видео и аудио. В противен случай известията може да се забавят, а картината и звукът да се прекъсват. Преди да продължите с монтажа, се уверете, че кабелите, свързващи камерата с осветителното тяло, не са под напрежение. Препоръчваме да изключите съответния електрически кръг директно от прекъсвача. Това трябва да се извърши от правоспособно лице.

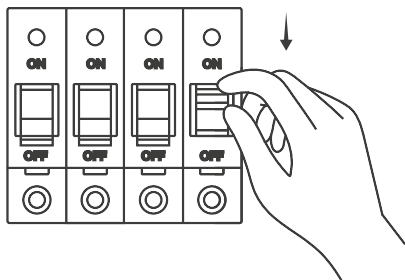

Препоръчваме да монтирате разпределителна кутия в стената под камерата с осветлението. След това работата с кабелите и тяхното свързване става значително по-лесна. Закрепете кръглата метална опора към стената с помощта на приложените крепежни елементи. Ако монтирате камерата заедно със светлината върху фасада от изолиран полистирол, препоръчваме да използвате химически дюбели за закрепване на монтажната стойка, като се има предвид общото тегло на камерата и светлината. След това прокарайте захранващия кабел през централния отвор в монтажната стойка. Камерата е снабдена с три кабели. Първо, свържете жълто-зеления защитен проводник. Не забравяйте да свържете заземяването. След това свържете синия неутрален проводник. Накрая свържете кафявия фазов проводник.

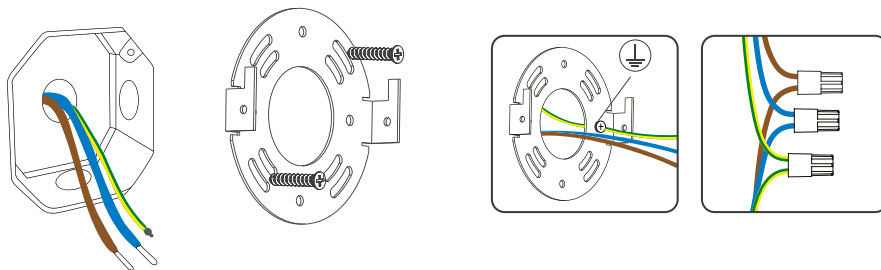

След като всички кабели са свързани, поставете камерата със светлината върху монтажната стойка и я закрепете, като я натиснете надолу. След това закрепете камерата и осветителното тяло на място с два винта отстраня.

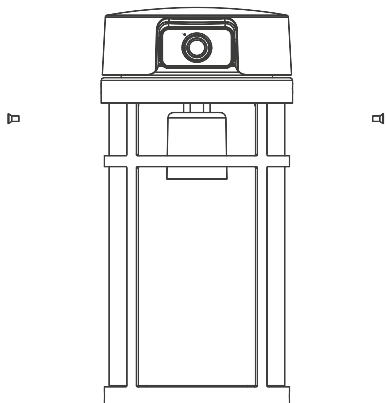
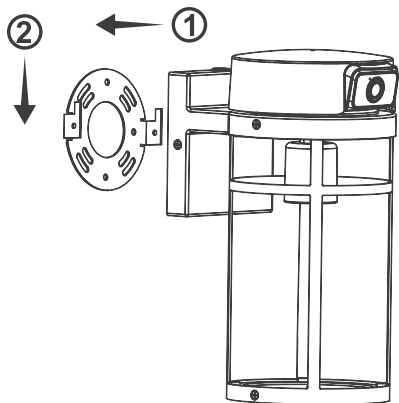

Вече можете да завиете крушката в лампата. Не превишавайте максималната допустима мощност на крушката, която е 100 вата. Лампата е с резба E27.

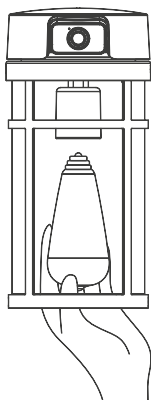

### Пускане на камерата в експлоатация с осветление

Сега включете камерата със светлинния индикатор към захранването. Включете прекъсвача и изчакайте малко, докато камерата се приведе в изходно положение и е готова за свързване с приложението EMOS GoSmart. След това махнете защитния филм от обектива на фотоапарата.

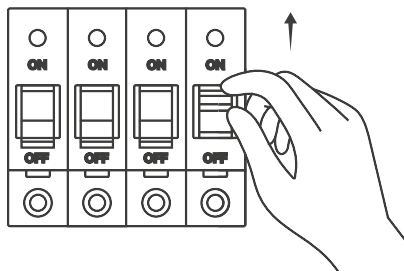

## Сдвояване с приложението

Инсталиране на приложението EMOS GoSmart

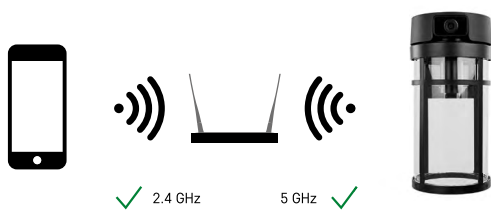

IP-1300 LANTERN е двучестотно устройство и може да се свързва с Wi-Fi рутер както през мрежата на 2,4 GHz, така и през тази на 5 GHz.



Приложението е достъпно за Android и iOS в Google Play и App Store.  
Изтеглете приложението, като сканирате QR кода.

## Мобилно приложение EMOS GoSmart

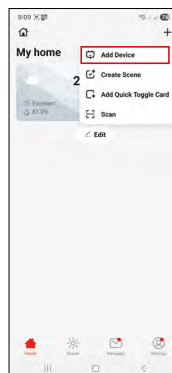
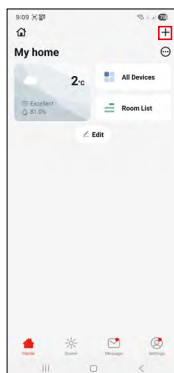
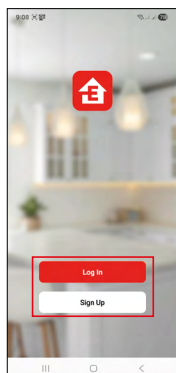
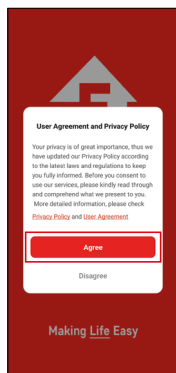

Отворете EMOS GoSmart и потвърдете политиката за поверителност с натискане на Agree (Съгласен съм). Изберете „Регистрация“, въведете валиден имейл адрес и изберете парола. Ако вече имате профил, изберете опцията „Вход“.

В горния десен ъгъл натиснете иконата „+“ и изберете „Добави устройство“.

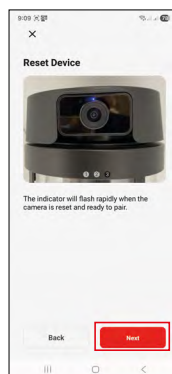
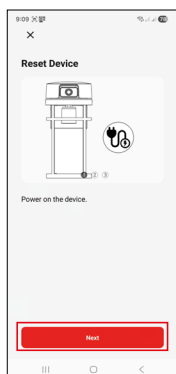

Сега изберете камерата IP-1300 LANTERN от списъка на GoSmart.

Следвайте точно инструкциите в приложението. Натиснете и задръжте бутона „Нулиране“ за 5 секунди. Винаги използвайте бутона „Напред“, за да преминете към следващата стъпка.

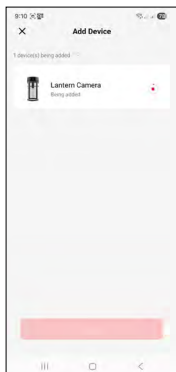
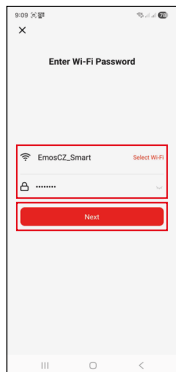

Моля, въведете данните за домашната си Wi-Fi мрежа. Трябва да въведете името и паролата. При тях се прави разлика между главни и малки букви. След това натиснете бутона „Напред“.

На екрана на вашето устройство ще се появи QR код.

Поставете QR кода пред обектива на камерата. Внимавайте за отблясъци и слънчева светлина.

Потвърдете, че сте чули аудиосигнал за успешно свързване.

Устройството ще бъде открито автоматично. След като устройството бъде открито, потвърдете, че искате да го добавите към приложението EMOS GoSmart, и натиснете бутона „Готово“.

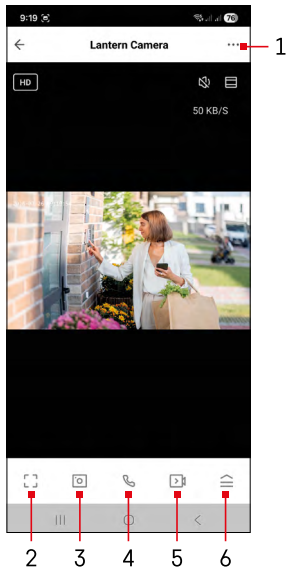

## Икони и индикатори

### Описание на индикаторите в приложението

- 1 – Достъп до разширени настройки
- 2 – режим на цял екран
- 3 – създаване на снимка от пряко предаване
- 4 – да започнете гласово обаждаване
- 5 – стартиране на видеозапис
- 6 – отворете менюто на камерата с помощта на светлинния бутон

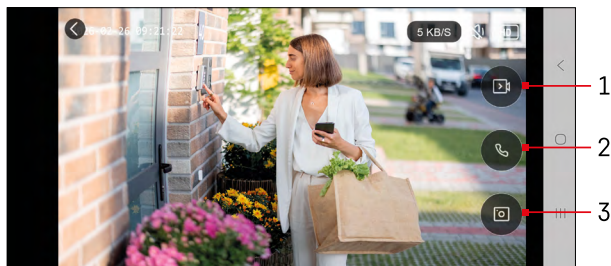





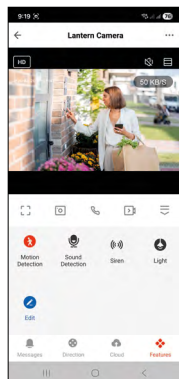
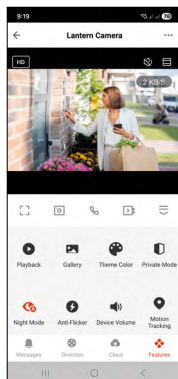

### Режим на цял екран

- 1 – стартиране на видеозапис
- 2 – да започнете гласово обаждаване
- 3 – създаване на снимка от пряко предаване



...	Разширени настройки (описани по-нататък в следващата глава)
HD	Бутон за качество на видеоизображението (HD/SD)
98%   48 KB/S	Качество и скорост на сигнала
	Спиране на звука
	Увеличаване
	Режим на цял екран
	Правете снимки с помощта на приложението и ги запазвайте в мобилния албум
	Говор
	Заснемете видео с помощта на приложението и го запазете в мобилния албум
	Отворете менюто
	Възпроизвеждане на видео, съхранено на SD картата
	Преглеждайте видеоклипове и снимки, направени чрез приложението
	Светъл режим / тъмен режим
	Режим на частно ползване – камерата спира да записва
	Настройки за нощен режим. Препоръчваме ви да зададете AUTO (Автоматично).
	Проследяване на движение – камерата автоматично следва движещ се обект
	Засичане на движение – камерата ще ви уведоми, ако засече движение
	Икони за редактиране + опция за добавяне на управление за друго устройство
★	Разширени настройки (описани по-нататък в следващата глава)

	Ръчно задвижване на камерата
	Управление и закупуване на място за съхранение в облак
	Известия на дисплея (Засичане на движение и др.)
	Потискане на трептенето под прага на забележимост
	Настройка на силата на звука
	Засичане на звук – камерата ще ви уведоми, ако засече по-силни звуци (плач, падане и др.)
	Включва светлината на камерата

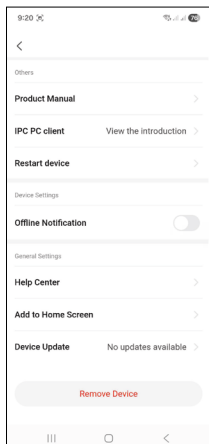
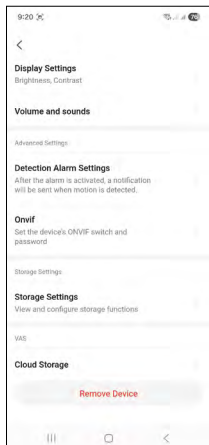
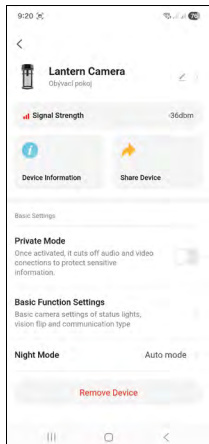

## Описание на разширените настройки

- **Сила на сигнала** – Текуща сила на сигнала в dBm (Отлична  $\geq -50$  dBm, Добра от  $-50$  до  $-70$  dBm, Достатъчна от  $-70$  до  $-80$  dBm, Слаба  $< -80$  dBm)
- **Информация за устройството** – Основна информация за устройството и неговия собственик
- **Споделяне на устройството** – Опция за споделяне на управлението на устройството с друг потребител
- **Режим на частно сърфиране** – Настройки на режима на частно сърфиране
- **Настройки на основните функции** – Опция за вкл./изкл. на основните функции на устройството, като автоматично завъртане на екрана или воден знак с час и дата. Важна настройка също така е опцията за избиране между еднопосочна и двупосочна комуникация.
- **Нощен режим** – Настройки на нощния режим.
- **Настройки на дисплея** – Настройки за яркост и контраст
- **Сила на звука и звуци** – Настройки на силата на звука
- Настройки на алармата за засичане – Настройки на алармата.
  - **Зона на активност** – Задава зоната, в която камерата ще засича движение. Например ако вашата камера е насочена нагоре към път и не желаете да бъдете уведомявани всеки път, когато преминава автомобил, можете да зададете зоната, в която засичането на движение трябва да се фокусира.
  - **Филтър за човешко тяло** – Засичане на човешки силуети. Щом тази функция бъде активирана, устройството не би трябвало вече да Ви уведомява за всякакво движение, а само ако засече движение на човешко тяло.
  - **Проследяване на движение** – Проследяване на движещ се обект. Ако активирате тази функция, камерата ще проследява движещите се обекти и ще записва цялата последователност от движения на SD карта.
  - **Звуково откриване** – откриване въз основа на звук. След като тази функция бъде активирана, ще получавате известие всеки път, когато камерата засече някакъв звук.
- **Onvif** – Основни настройки на функцията Onvif за свързване на устройството към външни браузъри, като например NVR системи.
- **Настройки на устройството за съхранение** – Настройки за устройството за съхранение
- **Облачно хранилище** – възможност за закупуване на стандартно облачно хранилище или на разширена версия с изкуствен интелект
- **Ръководство за продукта** – Разгледайте ръководството за употреба на устройството във формат PDF
- **IPC PC Client** – Показване на информация от уеб браузъра за камерите
- **Restart Device** – Рестартира устройството
- **Помощен център** – показва често задавани въпроси и техните решения и предоставя опцията да ни изпратите директно въпрос/предложение/обратна връзка
- **Добавяне към началния екран** – добавя икона към началния екран на вашия телефон. По този начин вече не е необходимо да отваряте устройството чрез приложението; просто докоснете новодобавената икона и ще бъдете пренасочени директно към менюто на шлюза
- **Премахване на устройство** – Премахнете и раздвоете устройството. Важна стъпка, ако искате да смените собственика на устройството. След като устройството бъде добавено към приложението, устройството се вдвоява и не може да бъде добавено към друг акаунт без раздвояване.

## Записване в SD карта

Една от основните функции на системата за домашна сигурност е възможността за запис в SD карта.

Камерата поддържа SD карти с максимален капацитет от 256 GB във формат FAT32. След като картата се препълни, данните автоматично ще започнат да се презаписват.

### Инструкции за активиране на функцията за SD карта:

1. Поставете Micro SD картата в съответния слот.
2. Отворете разширените настройки на устройството и изберете опциите „Настройки за съхранение“.
3. Форматирайте SD картата. **ВНИМАНИЕ:** Не изключвайте приложението и не прекъсвайте процеса, докато картата се форматира.
4. Включете PIR сензора и настройте желаната чувствителност. Можете също да активирате/деактивирате разпознаването на човешко тяло в настройките, за да предотвратите аларми, когато устройството регистрира движение на животно или дърво. Можете също да използвате опцията „Зона на активност“, за да обозначите област, в която устройството трябва да открива движение. (Например, ако не искате устройството да ви уведомява всеки път, когато автомобил преминава по път, който е в зрителното му поле).
5. Когато устройството засече движение, то ще запише и няколко секунди видео, което можете да намерите под иконата 





## Откриване и отстраняване на неизправности и често задавани въпроси

### Устройствата не се сдвояват. Какво да направя?

- Уверете се, че сигналът е достатъчно силен
- В настройките на приложението дайте разрешение за всичко
- Проверете дали използвате актуална версия на мобилната операционна система и най-новата версия на приложението

### Мога да бъда чул отвън, но звукът отвън не се чува вътре / Звукът отвън се чува, но аз не мога да бъда чул отвън.

- Уверете се, че сте предоставили на приложението всички необходими разрешения на вашето устройство, особено достъп до микрофона.
- Друг потенциален проблем е еднопосочната комуникация. Ако тази икона  се показва, това означава, че устройството е зададено на еднопосочна комуникация.
- Ако искате да промените настройката, отидете в Основни настройки на функциите и задайте Режим на разговор на Двупосочен разговор. Можете да намерите менюто в разширените настройки (вижте глава "Описание на разширените настройки").
- Иконата за двупосочна комуникация изглежда по този начин: 

### Не получавам известия. Защо?

- В настройките на приложението дайте разрешение за всичко
- Включете известията в настройките на приложението (Settings (Настройки) -> App notifications (Известия за приложението))

### Каква SD карта мога да използвам?

- Устройството поддържа SD карти с максимален капацитет за съхранение до 256 GB и скорост поне CLASS 10 във FAT32 формат.

### Когато паметта на SD картата е пълна, най-старите записи автоматично ли се презаписват, или трябва да ги изтрия ръчно?

- Да, записите се презаписват автоматично.

### Кой има право да използва устройството?

- Устройството трябва задължително да има администратор (собственик)
- След това администраторът може да споделя устройството с останалите членове на домакинството и да им предоставя права





**GB | Safety information** - Do not disassemble, modify, or repair the product or batteries (if the product contains batteries). - Contact a qualified technician if needed - Disconnect from power before cleaning. Clean only with a dry cloth. - Only use the original power cord and supply voltage listed on the label. - Never immerse the product or batteries (if the product contains batteries) in liquid. - Improper installation and/or use may cause electric shock or fire. Use only as intended.

**CZ | Bezpečnostní pokyny** - Výrobek ani baterie (pokud výrobek baterie obsahuje) nerozebírejte, neupravujte ani neopravujte. V případě potřeby se obraťte na kvalifikovaného technika. - Před čištěním odpojte přístroj od napájení. Čistěte pouze suchým hadříkem. - Používejte pouze originální napájecí kabel a napájecí napětí uvedené na štítku. - Nikdy neponořujte výrobek ani baterie (pokud výrobek baterie obsahuje) do kapaliny. - Nesprávná instalace nebo použití může způsobit úraz elektrickým proudem nebo požár. Používejte pouze v souladu s určením.

**SK | Bezpečnostné pokyny** - Výrobok ani batérie (ak výrobok obsahuje batérie) nerozoberajte, neupravujte ani neopravujte. V prípade potreby sa obráťte na kvalifikovaného technika. - Pred čistením odpojte prístroj od napájania. Čistite iba suchou handričkou. - Používajte iba originálny napájací kábel a napájacie napätie uvedené na štítku. - Nikdy neponořujte výrobok ani batérie (ak výrobok batérie obsahuje) do tekutiny. - Nesprávna inštalácia alebo použitie môže spôsobiť úraz elektrickým prúdom alebo požiar. Používajte len v súlade s určením.

**PL | Instrukcje bezpieczeństwa** - Nie rozbieraj, nie modyfikuj ani nie naprawiaj produktu ani baterii (jeśli produkt zawiera baterie). W razie potrzeby skontaktuj się z wykwalifikowanym technikiem. - Przed czyszczeniem odłącz urządzenie od zasilania. Czyść wyłącznie suchą szmatką. - Używaj wyłącznie oryginalnego kabla zasilającego i napięcia zasilania podanego na etykiecie. - Nigdy nie zanurzaj produktu ani baterii (jeśli produkt zawiera baterie) w płynach. - Nieprawidłowa instalacja lub użytkowanie może spowodować porażenie prądem elektrycznym lub pożar. Używaj wyłącznie zgodnie z przeznaczeniem.

**HU | Biztonsági utasítások** - Ne szerezle szét, ne módosítsa és ne javítsa a terméket vagy az akkumulátort (ha a termék akkumulátort tartalmaz). Szükség esetén forduljon szakképzett szakemberhez. - A tisztítás előtt válassza le a készüléket az áramellátásról. Csak száraz ruhával tisztítsa. - Csak az eredeti tápkábelt és a címkén feltüntetett tápfeszültséget használja. - Soha ne merítse a terméket vagy az akkumulátorokat (ha a termék akkumulátorokat tartalmaz) folyadékba. - A helytelen telepítés vagy használat áramütést vagy tüzet okozhat. Kizárólag rendeltetésszerűen használja.

**SI | Varnostna navodila** - Izdelka in baterij (če izdelek vsebuje baterije) ne razstavljajte, ne spreminjajte in ne popravljajte. Po potrebi se obrnite na usposobljenega serviserja. - Pred čiščenjem odklopite napravo iz omrežja. Čistite samo s suho krpo. - Uporabljajte samo originalni napajalni kabel in napetost, navedeno na etiketi. - Izdelka ali baterij (če izdelek vsebuje baterije) nikoli ne potaplajte v tekočino. - Nepravilna namestitve ali uporaba lahko povzroči električni udar ali požar. Uporabljajte samo v skladu z namenom.

**RS|HR|BA|ME | Sigurnosne upute** - Ne rastavljajte, ne modificirajte niti popravljajte proizvod ili baterije (ako proizvod sadrži baterije). Ako je potrebno, obratite se kvalificiranom tehničaru. - Prije čišćenja isključite uređaj iz napajanja. Čistite samo suhom krpom. - Koristite samo originalni kabel za napajanje i napon napajanja navedeno na naljepnici. - Nikada ne uranjajte proizvod ili baterije (ako proizvod sadrži baterije) u tekućinu. - Nepravilna instalacija ili uporaba mogu uzrokovati strujni udar ili požar. Koristite samo prema namjeni.

**DE | Sicherheitshinweise** - Das Produkt und die Batterien (falls im Produkt enthalten) dürfen nicht zerlegt, verändert oder repariert werden. Wenden Sie sich bei Bedarf an einen qualifizierten Techniker. - Trennen Sie das Gerät vor der Reinigung von der Stromversorgung. Reinigen Sie das Gerät nur mit einem trockenen Tuch. - Verwenden Sie nur das Original-Netzkaabel und die auf dem Typenschild angegebene Netzspannung. - Tauchen Sie das Produkt oder die Batterien (falls im Produkt enthalten) niemals in Flüssigkeiten. - Eine unsachgemäße Installation oder Verwendung kann zu Stromschlägen oder Bränden führen. Verwenden Sie das Produkt nur bestimmungsgemäß.

**UA | Інструкції з техніки безпеки** - Не розбирайте, не модифікуйте та не ремонтуйте виріб або батареї (якщо виріб містить батареї). У разі необхідності зверніться до кваліфікованого технічного спеціаліста. - Перед чистенням від'єднайте прилад від джерела живлення. Чистіть тільки сухою ганчіркою. - Використовуйте тільки оригінальний кабель живлення та напругу живлення, зазначену на етикетці. - Ніколи не занурюйте виріб або батареї (якщо виріб містить батареї) у рідину. - Неправильна установка або використання може призвести до ураження електричним струмом або пожежі. Використовуйте тільки за призначенням.

**RO|MD | Instrucțiuni de siguranță** - Nu dezasamblați, modificați sau reparați produsul sau bateriile (dacă produsul conține baterii). Dacă este necesar, adresați-vă unui tehnician calificat. - Înainte de curățare,

deconectați aparatul de la sursa de alimentare. Curățați numai cu o cârpă uscată. - Utilizați numai cablul de alimentare original și tensiunea de alimentare indicată pe etichetă. - Nu scufundați niciodată produsul sau bateriile (dacă produsul conține baterii) în lichide. - Instalarea sau utilizarea incorectă poate provoca electrocutare sau incendiu. Utilizați numai în conformitate cu destinația prevăzută.

**LT | Saugos instrukcijos** - Negalima išardyti, modifikuoti ar remontuoti produkto ar baterijų (jei produktas turi baterijas). Jei reikia, kreipkitės į kvalifikuotą techniką. - Prieš valydami, atjunkite prietaisą nuo maitinimo. Valykite tik sausa šluoste. - Naudokite tik originalų maitinimo laidą ir maitinimo įtampą, nurodytą etiketėje. - Niekada nenaudokite produkto ar baterijų (jei produktas turi baterijas) skysčiuose. - Netinkamas montavimas ar naudojimas gali sukelti elektros smūgį ar gaisrą. Naudokite tik pagal paskirtį.

**LV | Drošības instrukcijas** - Nekādā gadījumā neizjauciet, nepārveidojiet vai nelabojiet izstrādājumu vai baterijas (ja izstrādājumā ir baterijas). Ja nepieciešams, sazinieties ar kvalificētu tehniķi. - Pirms tīrīšanas atvienojiet ierīci no strāvas padeves. Tīriet tikai ar sausu drānu. - Izmantojiet tikai oriģinālo strāvas vadu un uz etiķetes norādīto strāvas spriegumu. - Nekad nemērcējiet produktu vai baterijas (ja produktā ir baterijas) šķidrumā. - Nepareiza uzstādīšana vai lietošana var izraisīt elektriskās strāvas triecienu vai ugunsgrēku. Lietojiet tikai atbilstoši paredzētajam mērķim.

**EE | Ohutusjuhised** - Ärge toodet ega patareisid (kui toode sisaldab patareisid) lahti võtke, muutke ega parandage. Vajaduse korral pöörduge kvalifitseeritud tehniku poole. - Enne puhastamist ühendage seade vooluvõrgust lahti. Puhastage ainult kuiva lapiga. - Kasutage ainult originaalvoolikaablit ja toitepinget, mis on märgitud sildil. - Ärge kunagi kaste toodet ega patareisid (kui toode sisaldab patareisid) vedelikku. - Ebaõige paigaldamine või kasutamine võib põhjustada elektrilöögi või tulekahju. Kasutage ainult ettenähtud otstarbel.

**BG | Инструкции за безопасност** - Не разглобявайте, не променяйте и не ремонтирайте продукта или батериите (ако продуктът съдържа батерии). При необходимост се обърнете към квалифициран техник. - Преди почистване изключете уреда от захранването. Почиствайте само с суха кърпа. - Използвайте само оригиналния захранващ кабел и захранващото напрежение, посочено на етикета. - Никога не потапяйте продукта или батериите (ако продуктът съдържа батерии) в течност. - Неправилната инсталация или употреба може да доведе до токов удар или пожар. Използвайте само по предназначение.

**FR|BE | Consignes de sécurité** - Ne démontez pas, ne modifiez pas et ne réparez pas le produit ou les piles (si le produit en contient). Si nécessaire, contactez un technicien qualifié. - Débranchez l'appareil avant de le nettoyer. Nettoyez-le uniquement avec un chiffon sec. - Utilisez uniquement le câble d'alimentation d'origine et la tension d'alimentation indiquée sur l'étiquette. - Ne plongez jamais le produit ou les piles (si le produit en contient) dans un liquide. - Une installation ou une utilisation incorrecte peut entraîner un choc électrique ou un incendie. Utilisez uniquement conformément à l'usage prévu.

**IT | Istruzioni di sicurezza** - Non smontare, modificare o riparare il prodotto o le batterie (se presenti). Se necessario, rivolgersi a un tecnico qualificato. - Prima di pulire l'apparecchio, scollegarlo dall'alimentazione. Pulire solo con un panno asciutto. - Utilizzare solo il cavo di alimentazione originale e la tensione di alimentazione indicata sull'etichetta. - Non immergere mai il prodotto o le batterie (se presenti) in liquidi. - Un'installazione o un utilizzo non corretti possono causare scosse elettriche o incendi. Utilizzare solo per l'uso previsto.

**NL | Veiligheidsinstructies** - Het product en de batterijen (indien aanwezig) mogen niet worden gedemonsteerd, aangepast of gerepareerd. Neem indien nodig contact op met een gekwalificeerde technicus. - Koppel het apparaat los van de stroomvoorziening voordat u het reinigt. Reinig het apparaat alleen met een droge doek. - Gebruik alleen de originele voedingskabel en de op het typeplaatje aangegeven voedingsspanning. - Dompel het product of de batterijen (indien aanwezig) nooit onder in vloeistof. - Onjuiste installatie of gebruik kan elektrische schokken of brand veroorzaken.

Gebruik het product uitsluitend voor het beoogde doel.

**ES | Instrucciones de seguridad** - No desmonte, modifique ni repare el producto ni las pilas (si el producto contiene pilas). En caso necesario, póngase en contacto con un técnico cualificado. - Desconecte el aparato de la fuente de alimentación antes de limpiarlo. Límpielo únicamente con un paño seco. - Utilice únicamente el cable de alimentación original y la tensión de alimentación indicada en la etiqueta. - Nunca sumerja el producto ni las pilas (si el producto las contiene) en líquidos. - Una instalación o un uso incorrectos pueden provocar descargas eléctricas o incendios. Utilícelo únicamente para los fines previstos.

**PT | Instruções de segurança** - Não desmonte, modifique ou repare o produto nem as baterias (se o produto contiver baterias). Se necessário, contacte um técnico qualificado. - Desligue o aparelho da alimentação antes

de o limpar. Limpe apenas com um pano seco. - Utilize apenas o cabo de alimentação original e a tensão de alimentação indicada na etiqueta. - Nunca mergulhe o produto ou as baterias (se o produto contiver baterias) em líquidos. - A instalação ou utilização incorreta pode causar choque elétrico ou incêndio. Utilize apenas de acordo com a finalidade prevista.

**GR | CY | Οδηγίες ασφαλείας** - Μην αποσυναρμολογείτε, τροποποιείτε ή επισκευάζετε το προϊόν ή τις μπαταρίες (εάν το προϊόν περιέχει μπαταρίες). Εάν είναι απαραίτητο, απευθυνθείτε σε εξειδικευμένο τεχνικό. - Πριν από τον καθαρισμό, αποσυνδέστε τη συσκευή από την τροφοδοσία ρεύματος. Καθαρίζετε μόνο με ένα στεγνό πανί. - Χρησιμοποιείτε μόνο το αυθεντικό καλώδιο τροφοδοσίας και την τάση τροφοδοσίας που αναγράφεται στην ετικέτα. - Μην βυθίζετε ποτέ το προϊόν ή τις μπαταρίες (εάν το προϊόν περιέχει μπαταρίες) σε υγρά. - Η ακατάλληλη εγκατάσταση ή χρήση μπορεί να προκαλέσει ηλεκτροπληξία ή πυρκαγιά. Χρησιμοποιείτε μόνο σύμφωνα με τον προορισμό.

**SE | Säkerhetsinstruktioner** - Produkten eller batterierna (om produkten innehåller batterier) får inte demonteras, modifieras eller repareras. Kontakta en kvalificerad tekniker vid behov. - Koppla bort enheten från strömförsörjningen före rengöring. Rengör endast med en torr trasa. - Använd endast originalströmkabeln och den spänning som anges på etiketten. - Sänk aldrig ned produkten eller batterierna (om produkten innehåller batterier) i vätska. - Felaktig installation eller användning kan orsaka elstötar eller brand. Använd endast i enlighet med avsedd användning.

**FI | Turvallisuusohjeet** - Älä pura, muokkaa tai korjaa tuotetta tai paristoja (jos tuote sisältää paristoja). Ota tarvittaessa yhteyttä pätevään teknikkoon. - Irrota laite virtalähteestä ennen puhdistusta. Puhdista vain kuivalla liinalla. - Käytä vain alkuperäistä virtajohtoa ja etiketissä ilmoitettua jännitettä. - Älä koskaan upota tuotetta tai paristoja (jos tuote sisältää paristoja) nesteeseen. - Väärä asennus tai käyttö voi aiheuttaa sähköiskun tai tulipalon. Käytä vain käyttötarkoituksen mukaisesti.

**DK | Sikkerhedsinstruktioner** - Produktet eller batterierne (hvis produktet indeholder batterier) må ikke adskilles, modificeres eller repareres. Kontakt en kvalificeret tekniker, hvis det er nødvendigt. - Frakobl apparatet fra strømforsyningen inden rengøring. Rengør kun med en tør klud. - Brug kun det originale netkabel og den netspænding, der er angivet på typeskiltet. - Produktet eller batterierne (hvis produktet indeholder batterier) må aldrig nedsænkes i væske. - Forkert installation eller brug kan forårsage elektrisk stød eller brand. Brug kun i overensstemmelse med det tilsigtede formål.

**GB |** Hereby, EMOS spol. s r.o., declares that the radio equipment type H4074 is in compliance with Directive 2014/53/EU. The full text of the EU declaration of conformity is available at the following internet address: <http://www.emos.eu/download>.

**CZ |** Tímto EMOS spol. s r.o. prohlašuje, že typ rádiového zařízení H4074 je v souladu se směrnicí 2014/53/EU. Úplné znění EU prohlášení o shodě je k dispozici na těchto internetových stránkách <http://www.emos.eu/download>. Zařízení lze provozovat na základě všeobecného oprávnění č. VO-R/10/05.2025-5 v platném znění.

**SK |** EMOS spol. s r.o. týmto vyhlasuje, že rádiové zariadenie typu H4074 je v súlade so smernicou 2014/53/EÚ. Úplné EÚ vyhlásenie o zhode je k dispozícii na tejto internetovej adrese: <http://www.emos.eu/download>.

**PL |** EMOS spol. s r.o. niniejszym oświadczam, że typ urządzenia radiowego H4074 jest zgodny z dyrektywą 2014/53/UE. Pełny tekst deklaracji zgodności UE jest dostępny pod następującym adresem internetowym: <http://www.emos.eu/download>

 Zgodnie z przepisami Ustawy o ZSEiE zabronione jest umieszczanie łącznie z innymi odpadami zużytego sprzętu oznakowanego symbolem przekreślonego kosza. Użytkownik, chcąc pozbyć się sprzętu elektronicznego i elektrycznego, jest zobowiązany do oddania go do punktu zbierania zużytego sprzętu. W sprzęcie nie znajdują się składniki niebezpieczne, które mają szczególnie negatywny wpływ na środowisko i zdrowie ludzi. Obecność w sprzęcie niebezpiecznych substancji, mieszanin oraz części składowych ma potencjalny (szkodliwy) wpływ dla środowiska i zdrowie ludzi.

**HU |** EMOS spol. s r.o. igazolja, hogy a H4074 típusú rádióberendezés megfelel a 2014/53/EU irányelvnek. Az EU-megfelelőségi nyilatkozat teljes szövege elérhető a következő internetes címen: <http://www.emos.eu/download>.

**SI |** EMOS spol. s r.o. potrjuje, da je tip radijske opreme H4074 skladen z Direktivo 2014/53/EU. Celotno besedilo izjave EU o skladnosti je na voljo na naslednjem spletnem naslovu: <http://www.emos.eu/download>

**RS|HR|BA|ME** | EMOS spol. s r.o. ovime izjavljuje da je radijska oprema tipa H4074 u skladu s Direktivom 2014/53/EU. Cjeloviti tekst EU izjave o sukladnosti dostupan je na sljedećoj internetskoj adresi: <http://www.emos.eu/download>.

**DE** | Hiermit erklärt EMOS spol. s r.o., dass der Funkanlagentyp H4074 der Richtlinie 2014/53/EU entspricht. Der vollständige Text der EU-Konformitätserklärung ist unter der folgenden Internetadresse verfügbar: <http://www.emos.eu/download>.

**UA** | Цим підприємство EMOS spol. s r.o. проголошує, що тип радіобладнання H4074 відповідає Директивам 2014/53/EU. Повний текст ЄС проголошення про відповідність можна знайти на цьому сайті <http://www.emos.eu/download>.

**RO|MD** | Prin prezenta, EMOS spol. s r.o. declară că tipul de echipamente radio H4074 este în conformitate cu Directiva 2014/53/UE. Textul integral al declarației UE de conformitate este disponibil la următoarea adresă internet: <http://www.emos.eu/download>.

**LT** | Aš, EMOS spol. s r.o. patvirtinu, kad radijo įrenginių tipas H4074 atitinka Direktyvą 2014/53/ES. Visas ES atitikties deklaracijos tekstas prieinamas šiuo interneto adresu: <http://www.emos.eu/download>.

**LV** | Ar šo EMOS spol. s r.o. deklarē, ka radioiekārta H4074 atbilst Direktīvai 2014/53/ES. Pilns ES atbilstības deklarācijas teksts ir pieejams šādā interneta vietnē: <http://www.emos.eu/download>.

**EE** | Käesolevaga deklareerib EMOS spol. s r.o. et käesolev raadioseadme tüüp H4074 vastab direktiivi 2014/53/EL nõuetele. Eli vastavusdeklaratsiooni täielik tekst on kättesaadav järgmisel internetiaadressil: <http://www.emos.eu/download>.

**BG** | С настоящото EMOS spol. s r.o. декларира, че този тип радиосъоръжение H4074 е в съответствие с Директива 2014/53/ЕС. Цялостният текст на ЕС декларацията за съответствие може да се намери на следния интернет адрес: <http://www.emos.eu/download>.

**FR|BE** | Le soussigné, EMOS spol. s r.o., déclare que l'équipement radioélectrique du type H4074 est conforme à la directive 2014/53/UE. Le texte complet de la déclaration UE de conformité est disponible à l'adresse internet suivante: <http://www.emos.eu/download>.

**IT** | Il fabbricante, EMOS spol. s r.o. dichiara che il tipo di apparecchiatura radio H4074 è conforme alla direttiva 2014/53/UE. Il testo completo della dichiarazione di conformità UE è disponibile al seguente indirizzo Internet: <http://www.emos.eu/download>.

**NL** | Hierbij verklaar ik, EMOS spol. s r.o., dat het type radioapparatuur H4074 conform is met Richtlijn 2014/53/EU. De volledige tekst van de EU-conformiteitsverklaring kan worden geraadpleegd op het volgende internetadres: <http://www.emos.eu/download>.

**ES** | Por la presente, EMOS spol. s r.o. declara que el tipo de equipo radioeléctrico H4074 es conforme con la Directiva 2014/53/UE. El texto completo de la declaración UE de conformidad está disponible en la dirección Internet siguiente: <http://www.emos.eu/download>.

**PT** | O(a) abaixo assinado(a) EMOS spol. s r.o. declara que o presente tipo de equipamento de rádio H4074 está em conformidade com a Diretiva 2014/53/UE. O texto integral da declaração de conformidade está disponível no seguinte endereço de Internet: <http://www.emos.eu/download>.

**GR|CY** | Με την παρούσα ο/η EMOS spol. s r.o. δηλώνει ότι ο ραδιοεξοπλισμός H4074 πληροί την οδηγία 2014/53/ΕΕ. Το πλήρες κείμενο της δήλωσης συμμόρφωσης ΕΕ διατίθεται στην ακόλουθη ιστοσελίδα στο διαδίκτυο: <http://www.emos.eu/download>.

**SE** | Härmed försäkrar EMOS spol. s r.o. att denna typ av radioutrustning H4074 överensstämmer med direktiv 2014/53/EU. Den fullständiga texten till EU-försäkran om överensstämmelse finns på följande webbadress: <http://www.emos.eu/download>.

**FI** | EMOS spol. s r.o. vakuuttaa, että radiolaitetyypin H4074 on direktiivin 2014/53/EU mukainen. EU-vatimustenmukaisuusvakuutuksen täysimittainen teksti on saatavilla seuraavassa internetosoitteessa: <http://www.emos.eu/download>.

**DK** | Hermed erklærer EMOS spol. s r.o., at radioudstyrstypen H4074 er i overensstemmelse med direktiv 2014/53/EU. EU-overensstemmelseserklæringens fulde tekst kan findes på følgende internetadresse: <http://www.emos.eu/download>.