

H4074



GR|CY | Εξωτερική κάμερα IP GoSmart IP-1300 LANTERN 4MPx



Περιεχόμενα

Οδηγίες και προειδοποιήσεις	2
Περιεχόμενα συσκευασίας	3
Τεχνικές προδιαγραφές	3
Περιγραφή συσκευής	4
Εγκατάσταση και συναρμολόγηση	5
Σύζευξη με την εφαρμογή	7
Αντιμετώπιση προβλημάτων - Συχνές ερωτήσεις	15

Οδηγίες και προειδοποιήσεις



Διαβάστε το εγχειρίδιο χρήστη πριν χρησιμοποιήσετε τη συσκευή.



Τηρείτε τις οδηγίες ασφαλείας που περιλαμβάνονται στο εγχειρίδιο.



Μην απορρίπτετε τις ηλεκτρικές συσκευές ως αταξινόμητα αστικά απόβλητα. Χρησιμοποιήστε σημεία συλλογής ταξινομημένων αποβλήτων. Για ενημερωμένες πληροφορίες σχετικά με τα σημεία συλλογής, επικοινωνήστε με τους τοπικούς φορείς. Στην περίπτωση απόρριψης ηλεκτρικών συσκευών σε χωματερές, μπορεί να διαρρεύσουν επικίνδυνες ουσίες στα υπόγεια ύδατα, να εισέλθουν στην τροφική αλυσίδα και να βλάψουν την υγεία σας.

Μην καθαρίζετε τις εξωτερικές επιφάνειες της συσκευής με νερό ή χημικές ουσίες. Χρησιμοποιείτε πάντα ένα στεγνό πανί για να αποφύγετε μηχανικές ζημιές ή τραυματισμούς από το ηλεκτρικό ρεύμα. Μην συνδέετε το καλώδιο τροφοδοσίας στην πρίζα με βρεγμένα ή υγρά χέρια. Κίνδυνος τραυματισμού από το ηλεκτρικό ρεύμα.

Μην αποσυναρμολογείτε, επισκευάζετε ή τροποποιείτε τη συσκευή μόνοι σας. Αν το κάνετε, μπορεί να προκληθεί πυρκαγιά, τραυματισμός από το ηλεκτρικό ρεύμα ή ανεπανόρθωτη ζημιά.





Περιεχόμενα συσκευασίας

Κάμερα
Βάση κάμερας
Υλικά στερέωσης
Σύντομος οδηγός



Τεχνικές προδιαγραφές

Τροφοδοσία: AC 110-220 V/50-60 Hz
Μέγιστη ισχύς φωτός: 100 W
Ντουί λαμπτήρα: E27
Διαστάσεις: 130 × 195 × 290 mm
Βάρος: 2,5 kg
Ανάλυση: 2.560 × 1.440
Αισθητήρας: MIS4001
Φωνητική επικοινωνία: Αμφίδρομη (Full-Duplex)
Μέγιστη εμβέλεια ανίχνευσης κίνησης: 10 m
Γωνία ανίχνευσης κίνησης: 110°
Μέγιστη εμβέλεια νυχτερινής όρασης: 10 m
Εύρος ηλεκτροκίνησης περιστροφής της κάμερας: 220°
Εύρος μηχανικής ανύψωσης της κάμερας: 35°
Χώρος αποθήκευσης: Κάρτα SD (μέγ. 256 GB, FAT32), αποθήκευση σε cloud
Βαθμός προστασίας περιβλήματος: IP44
Θερμοκρασία λειτουργίας: -20 °C – 60°C
Εφαρμογή: EMOS GoSmart για Android και iOS
Σύνδεση: Wi-Fi 2,4 GHz (IEEE 802.11b/g/n), Wi-Fi 5 GHz (IEEE 802.11b/g/n/ax)
Μέγιστη e.i.r.p. 2,4 GHz: 15,31 dBm
Μέγιστη e.i.r.p. 5 GHz: 12,9 dBm
Μέγιστη e.i.r.p. BLE: -1,27 dBm



Περιγραφή συσκευής

- 1 – Μικρόφωνο
- 2 – Φακός
- 3 – Φωτισμός LED
- 4 – Κουμπί επαναφοράς – Το παρατεταμένο πάτημα του κουμπιού RESET για 5 δευτ. επαναφέρει τη συσκευή στις εργοστασιακές ρυθμίσεις.
- 5 – Υποδοχή κάρτας SD



Εγκατάσταση και συναρμολόγηση

Επιλογή θέσης και εγκατάσταση

Πρώτα, επιλέξτε προσεκτικά το σημείο όπου θα τοποθετηθεί η κάμερα με φως. Βεβαιωθείτε ότι το σήμα Wi-Fi σε αυτό το σημείο είναι αρκετά ισχυρό. Οι κάμερες απαιτούν ισχύ σήματος Wi-Fi τουλάχιστον 60 % για να εξασφαλίσουν υψηλής ποιότητας μετάδοση εικόνας και ήχου. Διαφορετικά, οι ειδοποιήσεις μπορεί να καθυστερούν και η εικόνα και ο ήχος να παρουσιάζουν διακοπές. Πριν προχωρήσετε στην εγκατάσταση, βεβαιωθείτε ότι τα καλώδια που συνδέουν την κάμερα με το φως δεν φέρουν τάση. Συνιστούμε να απενεργοποιήσετε το αντίστοιχο κύκλωμα απευθείας από τον αυτόματο διακόπτη. Η εργασία θα πρέπει να εκτελείται πάντοτε από εξειδικευμένο άτομο.

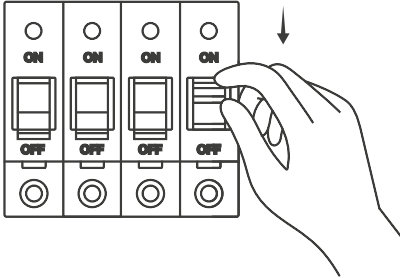

Συνιστούμε να τοποθετήσετε ένα κουτί διακλάδωσης στον τοίχο, κάτω από την κάμερα με φως. Έτσι, ο χειρισμός και η σύνδεση των καλωδίων γίνεται πολύ πιο εύκολα. Βιδώστε τη στρογγυλή μεταλλική βάση στον τοίχο χρησιμοποιώντας τα παρεχόμενα υλικά στερέωσης. Αν εγκαθιστάτε την κάμερα με φως σε πρόσοψη από μονωμένο πολυστυρένιο, σας συνιστούμε να χρησιμοποιήσετε χημικά αγκύρια για τη στερέωση της βάσης, λαμβάνοντας υπόψη το συνολικό βάρος της κάμερας και του φωτός. Στη συνέχεια, περάστε το καλώδιο τροφοδοσίας από την κεντρική οπή της βάσης. Η κάμερα διαθέτει τρία καλώδια. Πρώτα συνδέστε τον κιτρινοπράσινο προστατευτικό αγωγό. Μην ξεχάσετε να συνδέσετε τη γείωση. Στη συνέχεια, συνδέστε τον μπλε ουδέτερο αγωγό. Τέλος, συνδέστε τον καφέ αγωγό φάσης.

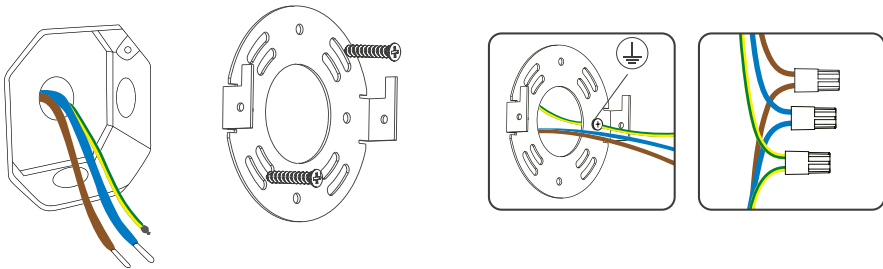

Μόλις συνδεθούν όλα τα καλώδια, τοποθετήστε την κάμερα με φως στη βάση και στερεώστε την πιέζοντάς την προς τα κάτω. Στη συνέχεια, στερεώστε την κάμερα με φως με δύο βίδες από το πλάι.

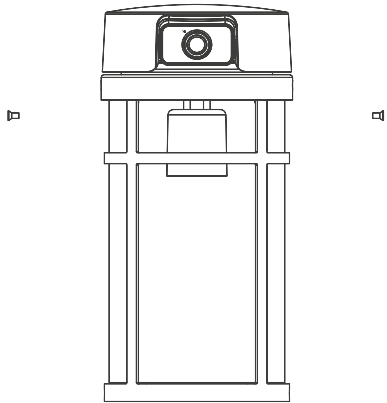
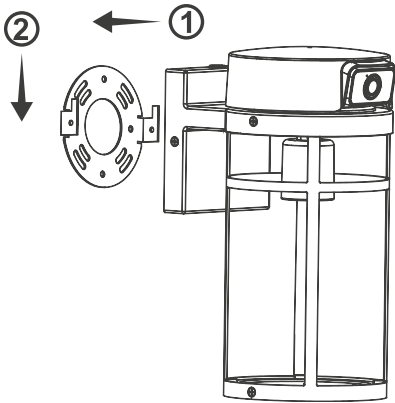

Μπορείτε πλέον να βιδώσετε τον λαμπτήρα στο φως. Μην υπερβαίνετε τη μέγιστη επιτρεπόμενη ισχύ του λαμπτήρα, η οποία είναι 100 Watt. Η κάμερα με φως έχει σπείρωμα E27.

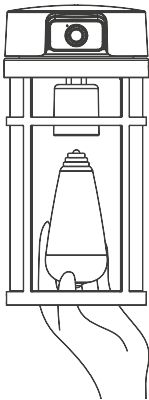

Έναρξη λειτουργίας της κάμερας με φως

Τώρα συνδέστε την κάμερα με φως στο ρεύμα. Ανοίξτε τον αυτόματο διακόπτη και περιμένετε λίγο μέχρι η κάμερα να μετακινηθεί στη θέση αναφοράς και να είναι έτοιμη για σύζευξη με την εφαρμογή EMOS GoSmart. Στη συνέχεια, αφαιρέστε την προστατευτική μεμβράνη από τον φακό της κάμερας.

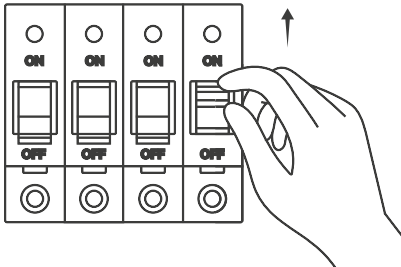

Σύζευξη με την εφαρμογή

Εγκατάσταση της εφαρμογής EMOS GoSmart

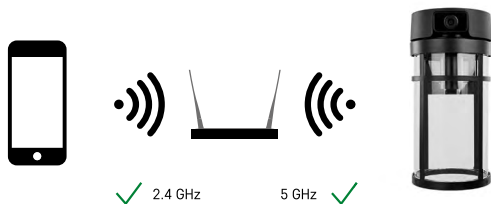

Το IP-1300 LANTERN είναι μια συσκευή διπλής ζώνης και μπορεί να επικοινωνεί με έναν δρομολογητή Wi-Fi μέσω δικτύων 2,4 GHz και 5 GHz.



Η εφαρμογή είναι διαθέσιμη για Android και iOS στο Google Play και στο App Store. Πραγματοποιήστε λήψη της εφαρμογής σαρώνοντας τον κωδικό QR.

Εφαρμογή EMOS GoSmart για κινητές συσκευές

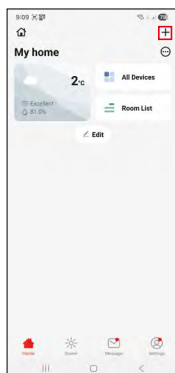
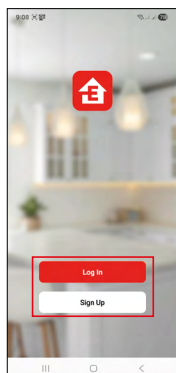
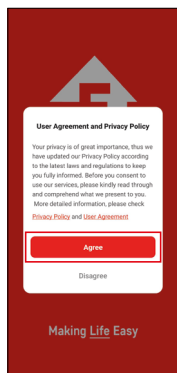

Ανοίξτε την εφαρμογή EMOS GoSmart και επιβεβαιώστε την πολιτική απορρήτου πατώντας Συμφωνώ. Επιλέξτε «Εγγραφή», καταχωρίστε μια έγκυρη διεύθυνση e-mail και επιλέξτε έναν κωδικό πρόσβασης. Αν έχετε ήδη λογαριασμό, επιλέξτε «Σύνδεση». Στην επάνω δεξιά γωνία, πιέστε το εικονίδιο «+» και επιλέξτε «Προσθήκη συσκευής».

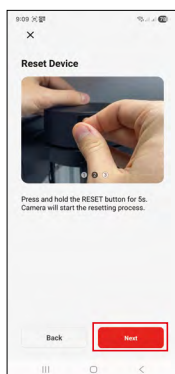
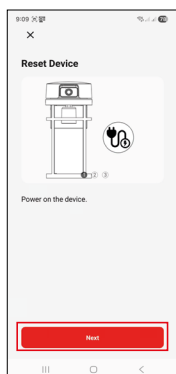

Επιλέξτε τώρα την κάμερα IP-1300 LANTERN από τη λίστα GoSmart. Ακολουθήστε τις ακριβείς οδηγίες της εφαρμογής. Πατήστε παρατεταμένα το κουμπί «RESET» για 5 δευτερόλεπτα. Χρησιμοποιείτε πάντα το κουμπί «Επόμενο» για να προχωρήσετε στο επόμενο βήμα.

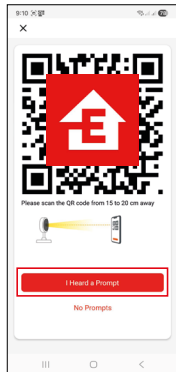
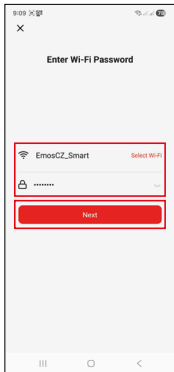

Καταχωρίστε τα στοιχεία του οικιακού σας δικτύου Wi-Fi. Πρέπει να καταχωρίσετε το όνομα και τον κωδικό πρόσβασης. Γίνεται διάκριση μεταξύ κεφαλαίων και πεζών γραμμάτων. Στη συνέχεια, πατήστε το κουμπί «Επόμενο».

Στην οθόνη της συσκευής σας θα εμφανιστεί ένας κωδικός QR.

Τοποθετήστε τον κωδικό QR μπροστά από τον φακό της μονάδας κάμερας. Λάβετε υπόψη το έντονο φως και το φως του ήλιου.

Επιβεβαιώστε ότι ακούσατε το ηχητικό σήμα για την επιτυχή σύζευξη.

Η συσκευή θα ανιχνευτεί αυτόματα. Μόλις βρεθεί η συσκευή, επιβεβαιώστε ότι θέλετε να την προσθέσετε στην εφαρμογή EMOS GoSmart και πατήστε το κουμπί «Τέλος».

Εικονίδια και ενδείξεις

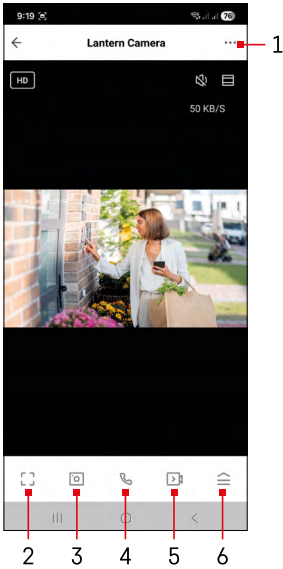

Περιγραφή των ενδείξεων στην εφαρμογή

- 1 – πρόσβαση σύνθετων ρυθμίσεων
- 2 – λειτουργία πλήρους οθόνης
- 3 – δημιουργία φωτογραφίας από ζωντανή μετάδοση
- 4 – πραγματοποίηση φωνητικής κλήσης
- 5 – έναρξη εγγραφής βίντεο
- 6 – πρόσβαση στο μενού της κάμερας με φως

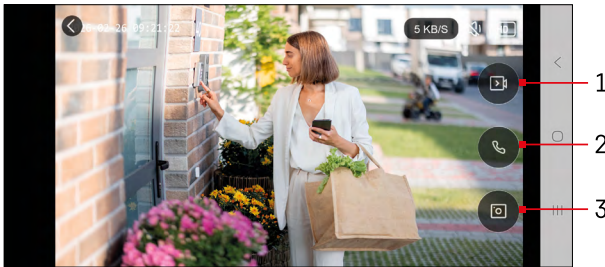





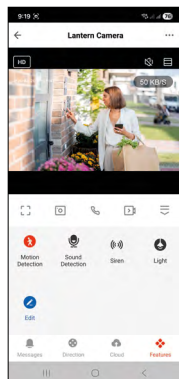
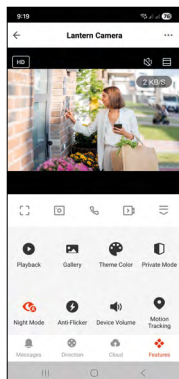



Λειτουργία πλήρους οθόνης

- 1 – έναρξη εγγραφής βίντεο
- 2 – πραγματοποίηση φωνητικής κλήσης
- 3 – δημιουργία φωτογραφίας από ζωντανή μετάδοση



⋮	Σύνθετες ρυθμίσεις (περιγράφονται με περισσότερες λεπτομέρειες στο επόμενο κεφάλαιο)
HD	Αλλαγή ποιότητας εικόνας (HD / SD)
📶 98% 48 KB/S	Ποιότητα και ταχύτητα σήματος
🔇	Σίγαση
☰	Ζουμ
📐	Λειτουργία πλήρους οθόνης
📷	Βγάλτε φωτογραφίες χρησιμοποιώντας την εφαρμογή και αποθηκεύστε τις στο άλμπουμ της κινητής συσκευής σας
🗣️	Ομιλία
📹	Καταγράψτε βίντεο χρησιμοποιώντας την εφαρμογή και αποθηκεύστε το στο άλμπουμ της κινητής συσκευής σας
☰	Ανοίξτε το μενού
▶️	Κάντε αναπαραγωγή των βίντεο που είναι αποθηκευμένα στην κάρτα SD
🎮	Δείτε τα βίντεο και τις φωτογραφίες που λήφθηκαν μέσω της εφαρμογής
🎨	Ανοιχτόχρωμη λειτουργία / Σκουρόχρωμη λειτουργία
📷	Ιδιωτική λειτουργία – η κάμερα σταματά την εγγραφή
🌙	Ρυθμίσεις νυχτερινής λειτουργίας, Συνιστάται η ρύθμιση σε AUTO.
📍	Παρακολούθηση κίνησης – η κάμερα ακολουθεί αυτόματα ένα κινούμενο αντικείμενο
🚶	Ανίχνευση κίνησης – η κάμερα θα σας ειδοποιήσει αν ανιχνεύσει οποιαδήποτε κίνηση
🔧	Εικονίδια επεξεργασίας + επιλογή για προσθήκη ελέγχου για άλλη συσκευή

	Ρυθμίσεις θέσης (περιγράφονται με περισσότερες λεπτομέρειες στο επόμενο κεφάλαιο)
	Μη αυτόματη κίνηση κάμερας
	Διαχείριση και αγορά χώρου αποθήκευσης στο cloud
	Εμφάνιση ειδοποιήσεων (ανίχνευση κίνησης...)
	Καταστολή τρεμοπαίγματος κάτω από ένα ανιχνεύσιμο όριο
	Ρύθμιση έντασης του ήχου
	Ανίχνευση ήχου – η κάμερα θα σας ειδοποιήσει αν ανιχνεύσει δυνατούς ήχους (κλάμα, πτώση κλπ.)
	Ενεργοποιεί το φως της κάμερας

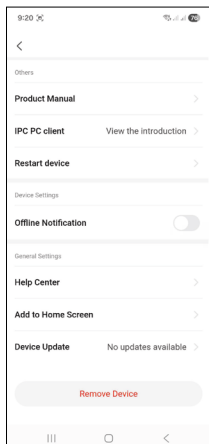
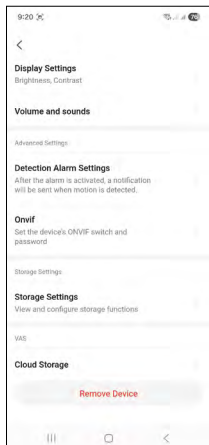
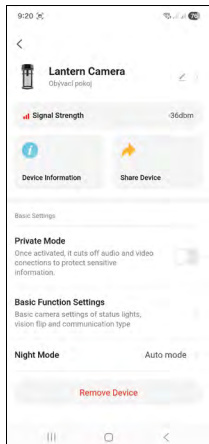

Περιγραφή των σύνθετων ρυθμίσεων

- **Signal Strength** – Τρέχουσα ισχύς σήματος σε dBm (Άριστη ≥ -50 dBm, Καλή -50 έως -70 dBm, Επαρκής -70 έως -80 dBm, Κακή < -80 dBm)
- **Device information** – Βασικές πληροφορίες για τη συσκευή και τον κάτοχό της
- **Share Device** – Επιλογή για κοινή χρήση της διαχείρισης της συσκευής με άλλον χρήστη
- **Private Mode** – Ρυθμίσεις ιδιωτικής λειτουργίας
- **Basic Function Settings** – Επιλογή ενεργοποίησης/απενεργοποίησης βασικών λειτουργιών της συσκευής, όπως η αυτόματη περιστροφή της οθόνης ή υδατογράφημα με ώρα και ημερομηνία. Μια σημαντική ρύθμιση είναι επίσης η επιλογή μεταξύ μονόδρομης ή αμφίδρομης επικοινωνίας.
- **Night Mode** – Ρυθμίσεις νυχτερινής λειτουργίας.
- **Display Settings** – Ρυθμίσεις φωτεινότητας και αντίθεσης
- **Volume and Sounds** – Ρυθμίσεις έντασης ήχου
- **Detection Alarm Settings** – Ρυθμίσεις συναγερμού.
 - **Activity Area** – Ρυθμίζει την περιοχή στην οποία η κάμερα θα ανιχνεύει κίνηση. Για παράδειγμα, αν η κάμερα είναι στραμμένη προς τον δρόμο και δεν θέλετε να ειδοποιείστε κάθε φορά που περνάει ένα αυτοκίνητο, μπορείτε να ορίσετε την περιοχή στην οποία θα πρέπει να επικεντρωθεί η ανίχνευση κίνησης.
 - **Human Body Filtering** – Ανίχνευση ανθρώπινου περιγράμματος. Όταν ενεργοποιηθεί η λειτουργία, η συσκευή δεν θα σας ειδοποιεί πλέον για όλες τις κινήσεις, παρά μόνο αν ανιχνεύσει κίνηση από ανθρώπινο σώμα.
 - **Motion Tracking** – Παρακολούθηση κινούμενου αντικειμένου. Αν ενεργοποιήσετε αυτήν τη λειτουργία, η κάμερα θα παρακολουθεί κινούμενα αντικείμενα και θα καταγράφει ολόκληρη την πορεία κίνησης σε κάρτα SD.
 - **Sound Detection** – Ανίχνευση με βάση τον ήχο. Μόλις ενεργοποιηθεί αυτή η λειτουργία, θα λαμβάνετε ειδοποίηση κάθε φορά που η κάμερα ανιχνεύει κάποιον ήχο.
- **Onvif** – Βασικές ρυθμίσεις της λειτουργίας Onvif για σύνδεση της κάμερας σε εξωτερικές συσκευές προβολής, όπως συστήματα NVR.
- **Storage Settings** – Ρυθμίσεις για τη συσκευή αποθήκευσης
- **Cloud Storage** – Δυνατότητα αγοράς βασικού πακέτου αποθήκευσης στο cloud ή βελτιωμένης έκδοσης με τεχνητή νοημοσύνη
- **Product Manual** – Προβολή του οδηγού χρήστη της συσκευής σε μορφή PDF
- **IPC PC client** – Εμφάνιση πληροφοριών του προγράμματος περιήγησης στο web για κάμερες
- **Restart Device** – Πραγματοποιεί επανεκκίνηση της συσκευής
- **Help Center** – Εμφανίζει συχνές ερωτήσεις και τις απαντήσεις τους, και παρέχει την επιλογή αποστολής ερώτησης/πρότασης/σχολίου απευθείας σε εμάς
- **Add to Home Screen** – Προσθέτει το εικονίδιο για τη συσκευή στην αρχική οθόνη του τηλεφώνου σας. Με αυτόν τον τρόπο, δεν χρειάζεται πλέον να ανοίγετε κάθε φορά τη συσκευή μέσω της εφαρμογής. Πατήστε απλώς το εικονίδιο που προστέθηκε πρόσφατα και θα ανακατευθυνθείτε απευθείας στο μενού κάμερας
- **Remove Device** – Αφαίρεση και κατάργηση σύζευξης της συσκευής. Ένα σημαντικό βήμα αν θέλετε να αλλάξει ο κάτοχος της συσκευής. Μόλις προστεθεί μια συσκευή στην εφαρμογή, η συσκευή είναι συζευγμένη και δεν μπορεί να μεταφερθεί σε άλλον λογαριασμό χωρίς κατάργηση της σύζευξης.

Εγγραφή σε κάρτα SD

Μία από τις βασικές λειτουργίες ενός συστήματος οικιακής ασφαλείας είναι η δυνατότητα εγγραφής σε κάρτα SD.

Η κάμερα υποστηρίζει κάρτες SD με μέγιστη χωρητικότητα 256 GB σε μορφή FAT32. Όταν η κάρτα γεμίσει, τα δεδομένα θα αρχίσουν αυτόματα να αντικαθίστανται.

Οδηγίες για τον τρόπο ενεργοποίησης της λειτουργίας κάρτας SD:

1. Τοποθετήστε την κάρτα Micro SD στην κατάλληλη υποδοχή.
2. Ανοίξτε τις σύνθετες ρυθμίσεις της συσκευής και επιλέξτε τις επιλογές «Ρυθμίσεις αποθήκευσης».
3. Εκτελέστε διαμόρφωση της κάρτας SD. ΠΡΟΣΟΧΗ: μην απενεργοποιήσετε την εφαρμογή και μην διακόψετε τη διαδικασία κατά τη διαμόρφωση της κάρτας.
4. Ενεργοποιήστε τον αισθητήρα PIR και ρυθμίστε την επιθυμητή ευαισθησία. Μπορείτε επίσης να ενεργοποιήσετε/απενεργοποιήσετε την αναγνώριση ανθρώπινου σώματος στις ρυθμίσεις για να αποτρέψετε τους συναγερμούς κάθε φορά που η κάμερα καταγράφει ένα ζώο ή ένα δέντρο που κινείται. Μπορείτε επίσης να χρησιμοποιήσετε την επιλογή «Activity Area» για να ορίσετε μια περιοχή στην οποία η κάμερα θα πρέπει να ανιχνεύσει κίνηση. (Για παράδειγμα, αν δεν θέλετε η κάμερα να σας ειδοποιεί κάθε φορά που ένα αυτοκίνητο περνά σε δρόμο που βρίσκεται εντός του οπτικού πεδίου της κάμερας).
5. Όταν η κάμερα ανιχνεύσει κίνηση, θα καταγράψει επίσης για μερικά δευτερόλεπτα βίντεο, το οποίο μπορείτε να βρείτε πατώντας το εικονίδιο 





Αντιμετώπιση προβλημάτων - Συχνές ερωτήσεις

Δεν πραγματοποιείται σύζευξη των συσκευών. Τι θα πρέπει να κάνω;

- Βεβαιωθείτε ότι το σήμα είναι αρκετά δυνατό
- Δώστε στην εφαρμογή όλα τα δικαιώματα από τις ρυθμίσεις
- Βεβαιωθείτε ότι χρησιμοποιείτε μια ενημερωμένη έκδοση του λειτουργικού συστήματος για κινητές συσκευές και την πιο πρόσφατη έκδοση της εφαρμογής

Μπορώ να ακουστώ έξω, αλλά ο ήχος από έξω δεν ακούγεται μέσα / Ο ήχος από έξω ακούγεται μέσα, αλλά δεν μπορώ να ακουστώ έξω.

- Βεβαιωθείτε ότι έχετε δώσει στην εφαρμογή όλα τα δικαιώματα στη συσκευή σας, ιδίως την πρόσβαση στο μικρόφωνο.
- Ένα άλλο πιθανό πρόβλημα είναι η μονόδρομη επικοινωνία. Αν εμφανίζεται αυτό το εικονίδιο , σημαίνει ότι η συσκευή έχει ρυθμιστεί σε μονόδρομη επικοινωνία.
- Αν θέλετε να αλλάξετε τη ρύθμιση, μεταβείτε στο «Basic Function Settings» και ορίστε το «Talk Mode» σε «Two-way Talk». Μπορείτε να βρείτε αυτό το μενού στις σύνθετες ρυθμίσεις (ανατρέξτε στο κεφάλαιο «Περιγραφή των σύνθετων ρυθμίσεων»).
- Το εικονίδιο για αμφίδρομη επικοινωνία μοιάζει με αυτό: 

Δεν λαμβάνω ειδοποιήσεις. Γιατί;

- Δώστε στην εφαρμογή όλα τα δικαιώματα από τις ρυθμίσεις
- Ενεργοποιήστε τις ειδοποιήσεις στις ρυθμίσεις της εφαρμογής (Settings -> App notifications)

Ποια κάρτα SD μπορώ να χρησιμοποιήσω;

- Η συσκευή υποστηρίζει κάρτες SD με μέγιστη χωρητικότητα αποθήκευσης έως και 256 GB και ταχύτητα CLASS 10 τουλάχιστον σε μορφή FAT32.

Εάν γεμίσει η μνήμη της κάρτας SD, οι παλαιότερες εγγραφές αντικαθίστανται αυτόματα ή πρέπει να τις διαγράψω χειροκίνητα;

- Ναι, οι εγγραφές αντικαθίστανται αυτόματα.

Ποιος επιτρέπεται να χρησιμοποιεί τη συσκευή;

- Η συσκευή πρέπει να έχει πάντα έναν διαχειριστή (κάτοχο)
- Στη συνέχεια, ο διαχειριστής μπορεί να χρησιμοποιεί από κοινού τη συσκευή με άλλα άτομα του σπιτιού και να τους εκχωρήσει δικαιώματα



GB | Safety information - Do not disassemble, modify, or repair the product or batteries (if the product contains batteries). - Contact a qualified technician if needed - Disconnect from power before cleaning. Clean only with a dry cloth. - Only use the original power cord and supply voltage listed on the label. - Never immerse the product or batteries (if the product contains batteries) in liquid. - Improper installation and/or use may cause electric shock or fire. Use only as intended.

CZ | Bezpečnostní pokyny - Výrobek ani baterie (pokud výrobek baterie obsahuje) nerozebírejte, neupravujte ani neopravujte. V případě potřeby se obraťte na kvalifikovaného technika. - Před čištěním odpojte přístroj od napájení. Čistěte pouze suchým hadříkem. - Používejte pouze originální napájecí kabel a napájecí napětí uvedené na štítku. - Nikdy neponořujte výrobek ani baterie (pokud výrobek baterie obsahuje) do kapaliny. - Nesprávná instalace nebo použití může způsobit úraz elektrickým proudem nebo požár. Používejte pouze v souladu s určením.

SK | Bezpečnostné pokyny - Výrobok ani batérie (ak výrobok obsahuje batérie) nerozoberajte, neupravujte ani neopravujte. V prípade potreby sa obráťte na kvalifikovaného technika. - Pred čistením odpojte prístroj od napájania. Čistite iba suchou handričkou. - Používajte iba originálny napájací kábel a napájacie napätie uvedené na štítku. - Nikdy neponořujte výrobok ani batérie (ak výrobok batérie obsahuje) do tekutiny. - Nesprávna inštalácia alebo použitie môže spôsobiť úraz elektrickým prúdom alebo požiar. Používajte len v súlade s určením.

PL | Instrukcje bezpieczeństwa - Nie rozbieraj, nie modyfikuj ani nie naprawiaj produktu ani baterii (jeśli produkt zawiera baterie). W razie potrzeby skontaktuj się z wykwalifikowanym technikiem. - Przed czyszczeniem odłącz urządzenie od zasilania. Czyść wyłącznie suchą szmatką. - Używaj wyłącznie oryginalnego kabla zasilającego i napięcia zasilania podanego na etykiecie. - Nigdy nie zanurzaj produktu ani baterii (jeśli produkt zawiera baterie) w płynach. - Nieprawidłowa instalacja lub użytkowanie może spowodować porażenie prądem elektrycznym lub pożar. Używaj wyłącznie zgodnie z przeznaczeniem.

HU | Biztonsági utasítások - Ne szerezle szét, ne módosítsa és ne javítsa a terméket vagy az akkumulátort (ha a termék akkumulátort tartalmaz). Szükség esetén forduljon szakképzett szakemberhez. - A tisztítás előtt válassza le a készüléket az áramellátásról. Csak száraz ruhával tisztítsa. - Csak az eredeti tápkábelt és a címkén feltüntetett tápfeszültséget használja. - Soha ne merítse a terméket vagy az akkumulátorokat (ha a termék akkumulátorokat tartalmaz) folyadékba. - A helytelen telepítés vagy használat áramütést vagy tüzet okozhat. Kizárólag rendeltetésszerűen használja.

SI | Varnostna navodila - Izdelka in baterij (če izdelek vsebuje baterije) ne razstavljajte, ne spreminjajte in ne popravljajte. Po potrebi se obrnite na usposobljenega serviserja. - Pred čiščenjem odklopite napravo iz omrežja. Čistite samo s suho krpo. - Uporabljajte samo originalni napajalni kabel in napetost, navedeno na etiketi. - Izdelka ali baterij (če izdelek vsebuje baterije) nikoli ne potaplajte v tekočino. - Nepravilna namestitve ali uporaba lahko povzroči električni udar ali požar. Uporabljajte samo v skladu z namenom.

RS|HR|BA|ME | Sigurnosne upute - Ne rastavljajte, ne modificirajte niti popravljajte proizvod ili baterije (ako proizvod sadrži baterije). Ako je potrebno, obratite se kvalificiranom tehničaru. - Prije čišćenja isključite uređaj iz napajanja. Čistite samo suhom krpom. - Koristite samo originalni kabel za napajanje i napon napajanja navedeno na naljepnici. - Nikada ne uranjajte proizvod ili baterije (ako proizvod sadrži baterije) u tekućinu. - Nepravilna instalacija ili uporaba mogu uzrokovati strujni udar ili požar. Koristite samo prema namjeni.

DE | Sicherheitshinweise - Das Produkt und die Batterien (falls im Produkt enthalten) dürfen nicht zerlegt, verändert oder repariert werden. Wenden Sie sich bei Bedarf an einen qualifizierten Techniker. - Trennen Sie das Gerät vor der Reinigung von der Stromversorgung. Reinigen Sie das Gerät nur mit einem trockenen Tuch. - Verwenden Sie nur das Original-Netzkaabel und die auf dem Typenschild angegebene Netzspannung. - Tauchen Sie das Produkt oder die Batterien (falls im Produkt enthalten) niemals in Flüssigkeiten. - Eine unsachgemäße Installation oder Verwendung kann zu Stromschlägen oder Bränden führen. Verwenden Sie das Produkt nur bestimmungsgemäß.

UA | Інструкції з техніки безпеки - Не розбирайте, не модифікуйте та не ремонтуйте виріб або батареї (якщо виріб містить батареї). У разі необхідності зверніться до кваліфікованого технічного спеціаліста. - Перед чистенням від'єднайте прилад від джерела живлення. Чистіть тільки сухою ганчіркою. - Використовуйте тільки оригінальний кабель живлення та напругу живлення, зазначену на етикетці. - Ніколи не занурюйте виріб або батареї (якщо виріб містить батареї) у рідину. - Неправильна установка або використання може призвести до ураження електричним струмом або пожежі. Використовуйте тільки за призначенням.

RO|MD | Instrucțiuni de siguranță - Nu dezasamblați, modificați sau reparați produsul sau bateriile (dacă produsul conține baterii). Dacă este necesar, adresați-vă unui tehnician calificat. - Înainte de curățare,

deconectați aparatul de la sursa de alimentare. Curățați numai cu o cârpă uscată. - Utilizați numai cablul de alimentare original și tensiunea de alimentare indicată pe etichetă. - Nu scufundați niciodată produsul sau bateriile (dacă produsul conține baterii) în lichide. - Instalarea sau utilizarea incorectă poate provoca electrocutare sau incendiu. Utilizați numai în conformitate cu destinația prevăzută.

LT | Saugos instrukcijos - Negalima išardyti, modifikuoti ar remontuoti produkto ar baterijų (jei produktas turi baterijas). Jei reikia, kreipkitės į kvalifikuotą techniką. - Prieš valydami, atjunkite prietaisą nuo maitinimo. Valykite tik sausa šluoste. - Naudokite tik originalų maitinimo laidą ir maitinimo įtampą, nurodytą etiketėje. - Niekada nenaudokite produkto ar baterijų (jei produktas turi baterijas) skysčiuose. - Netinkamas montavimas ar naudojimas gali sukelti elektros smūgį ar gaisrą. Naudokite tik pagal paskirtį.

LV | Drošības instrukcijas - Nekādā gadījumā neizjauciet, nepārveidojiet vai nelabojiet izstrādājumu vai baterijas (ja izstrādājumā ir baterijas). Ja nepieciešams, sazinieties ar kvalificētu tehniķi. - Pirms tīrīšanas atvienojiet ierīci no strāvas padeves. Tīriet tikai ar sausu drānu. - Izmantojiet tikai oriģinālo strāvas vadu un uz etiķetes norādīto strāvas spriegumu. - Nekad nemērcējiet produktu vai baterijas (ja produktā ir baterijas) šķidrumā. - Nepareiza uzstādīšana vai lietošana var izraisīt elektriskās strāvas triecienu vai ugunsgrēku. Lietojiet tikai atbilstoši paredzētajam mērķim.

EE | Ohutusjuhised - Ärge toodet ega patareisid (kui toode sisaldab patareisid) lahti võtke, muutke ega parandage. Vajaduse korral pöörduge kvalifitseeritud tehniku poole. - Enne puhastamist ühendage seade vooluvõrgust lahti. Puhastage ainult kuiva lapiga. - Kasutage ainult originaalvoolikaablit ja toitepinget, mis on märgitud sildil. - Ärge kunagi kaste toodet ega patareisid (kui toode sisaldab patareisid) vedelikku. - Ebaõige paigaldamine või kasutamine võib põhjustada elektrilöögi või tulekahju. Kasutage ainult ettenähtud otstarbel.

BG | Инструкции за безопасност - Не разглобявайте, не променяйте и не ремонтирайте продукта или батериите (ако продуктът съдържа батерии). При необходимост се обърнете към квалифициран техник. - Преди почистване изключете уреда от захранването. Почиствайте само с суха кърпа. - Използвайте само оригиналния захранващ кабел и захранващото напрежение, посочено на етикета. - Никога не потапяйте продукта или батериите (ако продуктът съдържа батерии) в течност. - Неправилната инсталация или употреба може да доведе до токов удар или пожар. Използвайте само по предназначение.

FR|BE | Consignes de sécurité - Ne démontez pas, ne modifiez pas et ne réparez pas le produit ou les piles (si le produit en contient). Si nécessaire, contactez un technicien qualifié. - Débranchez l'appareil avant de le nettoyer. Nettoyez-le uniquement avec un chiffon sec. - Utilisez uniquement le câble d'alimentation d'origine et la tension d'alimentation indiquée sur l'étiquette. - Ne plongez jamais le produit ou les piles (si le produit en contient) dans un liquide. - Une installation ou une utilisation incorrecte peut entraîner un choc électrique ou un incendie. Utilisez uniquement conformément à l'usage prévu.

IT | Istruzioni di sicurezza - Non smontare, modificare o riparare il prodotto o le batterie (se presenti). Se necessario, rivolgersi a un tecnico qualificato. - Prima di pulire l'apparecchio, scollegarlo dall'alimentazione. Pulire solo con un panno asciutto. - Utilizzare solo il cavo di alimentazione originale e la tensione di alimentazione indicata sull'etichetta. - Non immergere mai il prodotto o le batterie (se presenti) in liquidi. - Un'installazione o un utilizzo non corretti possono causare scosse elettriche o incendi. Utilizzare solo per l'uso previsto.

NL | Veiligheidsinstructies - Het product en de batterijen (indien aanwezig) mogen niet worden gedemonsteerd, aangepast of gerepareerd. Neem indien nodig contact op met een gekwalificeerde technicus. - Koppel het apparaat los van de stroomvoorziening voordat u het reinigt. Reinig het apparaat alleen met een droge doek. - Gebruik alleen de originele voedingskabel en de op het typeplaatje aangegeven voedingsspanning. - Dompel het product of de batterijen (indien aanwezig) nooit onder in vloeistof. - Onjuiste installatie of gebruik kan elektrische schokken of brand veroorzaken.

Gebruik het product uitsluitend voor het beoogde doel.

ES | Instrucciones de seguridad - No desmonte, modifique ni repare el producto ni las pilas (si el producto contiene pilas). En caso necesario, póngase en contacto con un técnico cualificado. - Desconecte el aparato de la fuente de alimentación antes de limpiarlo. Límpielo únicamente con un paño seco. - Utilice únicamente el cable de alimentación original y la tensión de alimentación indicada en la etiqueta. - Nunca sumerja el producto ni las pilas (si el producto las contiene) en líquidos. - Una instalación o un uso incorrectos pueden provocar descargas eléctricas o incendios. Utilícelo únicamente para los fines previstos.

PT | Instruções de segurança - Não desmonte, modifique ou repare o produto nem as baterias (se o produto contiver baterias). Se necessário, contacte um técnico qualificado. - Desligue o aparelho da alimentação antes

de o limpar. Limpe apenas com um pano seco. - Utilize apenas o cabo de alimentação original e a tensão de alimentação indicada na etiqueta. - Nunca mergulhe o produto ou as baterias (se o produto contiver baterias) em líquidos. - A instalação ou utilização incorreta pode causar choque elétrico ou incêndio. Utilize apenas de acordo com a finalidade prevista.

GR | CY | Οδηγίες ασφαλείας - Μην αποσυναρμολογείτε, τροποποιείτε ή επισκευάζετε το προϊόν ή τις μπαταρίες (εάν το προϊόν περιέχει μπαταρίες). Εάν είναι απαραίτητο, απευθυνθείτε σε εξειδικευμένο τεχνικό. - Πριν από τον καθαρισμό, αποσυνδέστε τη συσκευή από την τροφοδοσία ρεύματος. Καθαρίζετε μόνο με ένα στεγνό πανί. - Χρησιμοποιείτε μόνο το αυθεντικό καλώδιο τροφοδοσίας και την τάση τροφοδοσίας που αναγράφεται στην ετικέτα. - Μην βυθίζετε ποτέ το προϊόν ή τις μπαταρίες (εάν το προϊόν περιέχει μπαταρίες) σε υγρά. - Η ακατάλληλη εγκατάσταση ή χρήση μπορεί να προκαλέσει ηλεκτροπληξία ή πυρκαγιά. Χρησιμοποιείτε μόνο σύμφωνα με τον προορισμό.

SE | Säkerhetsinstruktioner - Produkten eller batterierna (om produkten innehåller batterier) får inte demonteras, modifieras eller repareras. Kontakta en kvalificerad tekniker vid behov. - Koppla bort enheten från strömförsörjningen före rengöring. Rengör endast med en torr trasa. - Använd endast originalströmkabeln och den spänning som anges på etiketten. - Sänk aldrig ned produkten eller batterierna (om produkten innehåller batterier) i vätska. - Felaktig installation eller användning kan orsaka elstötar eller brand. Använd endast i enlighet med avsedd användning.

FI | Turvallisuusohjeet - Älä pura, muokkaa tai korjaa tuotetta tai paristoja (jos tuote sisältää paristoja). Ota tarvittaessa yhteyttä pätevään teknikkoon. - Irrota laite virtalähteestä ennen puhdistusta. Puhdista vain kuivalla liinalla. - Käytä vain alkuperäistä virtajohtoa ja etiketissä ilmoitettua jännitettä. - Älä koskaan upota tuotetta tai paristoja (jos tuote sisältää paristoja) nesteeseen. - Väärä asennus tai käyttö voi aiheuttaa sähköiskun tai tulipalon. Käytä vain käyttötarkoituksen mukaisesti.

DK | Sikkerhedsinstruktioner - Produktet eller batterierne (hvis produktet indeholder batterier) må ikke adskilles, modificeres eller repareres. Kontakt en kvalificeret tekniker, hvis det er nødvendigt. - Frakobl apparatet fra strømforsyningen inden rengøring. Rengør kun med en tør klud. - Brug kun det originale netkabel og den netspænding, der er angivet på typeskiltet. - Produktet eller batterierne (hvis produktet indeholder batterier) må aldrig nedsænkes i væske. - Forkert installation eller brug kan forårsage elektrisk stød eller brand. Brug kun i overensstemmelse med det tilsligtede formål.

GB | Hereby, EMOS spol. s r.o., declares that the radio equipment type H4074 is in compliance with Directive 2014/53/EU. The full text of the EU declaration of conformity is available at the following internet address: <http://www.emos.eu/download>.

CZ | Tímto EMOS spol. s r.o. prohlašuje, že typ rádiového zařízení H4074 je v souladu se směrnicí 2014/53/EU. Úplné znění EU prohlášení o shodě je k dispozici na těchto internetových stránkách <http://www.emos.eu/download>. Zařízení lze provozovat na základě všeobecného oprávnění č. VO-R/10/05.2025-5 v platném znění.

SK | EMOS spol. s r.o. týmto vyhlasuje, že rádiové zariadenie typu H4074 je v súlade so smernicou 2014/53/EÚ. Úplné EÚ vyhlásenie o zhode je k dispozícii na tejto internetovej adrese: <http://www.emos.eu/download>.

PL | EMOS spol. s r.o. niniejszym oświadczam, że typ urządzenia radiowego H4074 jest zgodny z dyrektywą 2014/53/UE. Pełny tekst deklaracji zgodności UE jest dostępny pod następującym adresem internetowym: <http://www.emos.eu/download>

 Zgodnie z przepisami Ustawy o ZSEiE zabronione jest umieszczanie łącznie z innymi odpadami zużytego sprzętu oznakowanego symbolem przekreślonego kosza. Użytkownik, chcąc pozbyć się sprzętu elektronicznego i elektrycznego, jest zobowiązany do oddania go do punktu zbierania zużytego sprzętu. W sprzęcie nie znajdują się składniki niebezpieczne, które mają szczególnie negatywny wpływ na środowisko i zdrowie ludzi. Obecność w sprzęcie niebezpiecznych substancji, mieszanin oraz części składowych ma potencjalny (szkodliwy) wpływ dla środowiska i zdrowie ludzi.

HU | EMOS spol. s r.o. igazolja, hogy a H4074 típusú rádióberendezés megfelel a 2014/53/EU irányelvnek. Az EU-megfelelőségi nyilatkozat teljes szövege elérhető a következő internetes címen: <http://www.emos.eu/download>.

SI | EMOS spol. s r.o. potrjuje, da je tip radijske opreme H4074 skladen z Direktivo 2014/53/EU. Celotno besedilo izjave EU o skladnosti je na voljo na naslednjem spletnem naslovu: <http://www.emos.eu/download>

RS|HR|BA|ME | EMOS spol. s r.o. ovime izjavljuje da je radijska oprema tipa H4074 u skladu s Direktivom 2014/53/EU Cjeloviti tekst EU izjave o sukladnosti dostupan je na sljedećoj internetskoj adresi: <http://www.emos.eu/download>.

DE | Hiermit erklärt EMOS spol. s r.o., dass der Funkanlagentyp H4074 der Richtlinie 2014/53/EU entspricht. Der vollständige Text der EU-Konformitätserklärung ist unter der folgenden Internetadresse verfügbar: <http://www.emos.eu/download>.

UA | Цим підприємство EMOS spol. s r.o. проголошує, що тип радіобладнання H4074 відповідає Директивам 2014/53/EU. Повний текст ЄС проголошення про відповідність можна знайти на цьому сайті <http://www.emos.eu/download>.

RO|MD | Prin prezenta, EMOS spol. s r.o. declară că tipul de echipamente radio H4074 este în conformitate cu Directiva 2014/53/UE. Textul integral al declarației UE de conformitate este disponibil la următoarea adresă internet: <http://www.emos.eu/download>.

LT | Aš, EMOS spol. s r.o. patvirtinu, kad radijo įrenginių tipas H4074 atitinka Direktyvą 2014/53/ES. Visas ES atitikties deklaracijos tekstas prieinamas šiuo interneto adresu: <http://www.emos.eu/download>.

LV | Ar šo EMOS spol. s r.o. deklarē, ka radioiekārta H4074 atbilst Direktīvai 2014/53/ES. Pilns ES atbilstības deklarācijas teksts ir pieejams šādā interneta vietnē: <http://www.emos.eu/download>.

EE | Käesolevaga deklareerib EMOS spol. s r.o. et käesolev raadioseadme tüüp H4074 vastab direktiivi 2014/53/EL nõuetele. Eli vastavusdeklaratsiooni täielik tekst on kättesaadav järgmisel internetiaadressil: <http://www.emos.eu/download>.

BG | С настоящото EMOS spol. s r.o. декларира, че този тип радиосъоръжение H4074 е в съответствие с Директива 2014/53/ЕС. Цялостният текст на ЕС декларацията за съответствие може да се намери на следния интернет адрес: <http://www.emos.eu/download>.

FR|BE | Le soussigné, EMOS spol. s r.o., déclare que l'équipement radioélectrique du type H4074 est conforme à la directive 2014/53/UE. Le texte complet de la déclaration UE de conformité est disponible à l'adresse internet suivante: <http://www.emos.eu/download>.

IT | Il fabbricante, EMOS spol. s r.o. dichiara che il tipo di apparecchiatura radio H4074 è conforme alla direttiva 2014/53/UE. Il testo completo della dichiarazione di conformità UE è disponibile al seguente indirizzo Internet: <http://www.emos.eu/download>.

NL | Hierbij verklaar ik, EMOS spol. s r.o., dat het type radioapparatuur H4074 conform is met Richtlijn 2014/53/EU. De volledige tekst van de EU-conformiteitsverklaring kan worden geraadpleegd op het volgende internetadres: <http://www.emos.eu/download>.

ES | Por la presente, EMOS spol. s r.o. declara que el tipo de equipo radioeléctrico H4074 es conforme con la Directiva 2014/53/UE. El texto completo de la declaración UE de conformidad está disponible en la dirección Internet siguiente: <http://www.emos.eu/download>.

PT | O(a) abaixo assinado(a) EMOS spol. s r.o. declara que o presente tipo de equipamento de rádio H4074 está em conformidade com a Diretiva 2014/53/UE. O texto integral da declaração de conformidade está disponível no seguinte endereço de Internet: <http://www.emos.eu/download>.

GR|CY | Με την παρούσα ο/η EMOS spol. s r.o. δηλώνει ότι ο ραδιοεξοπλισμός H4074 πληροί την οδηγία 2014/53/ΕΕ. Το πλήρες κείμενο της δήλωσης συμμόρφωσης ΕΕ διατίθεται στην ακόλουθη ιστοσελίδα στο διαδίκτυο: <http://www.emos.eu/download>.

SE | Härmed försäkrar EMOS spol. s r.o. att denna typ av radioutrustning H4074 överensstämmer med direktiv 2014/53/EU. Den fullständiga texten till EU-försäkran om överensstämmelse finns på följande webbadress: <http://www.emos.eu/download>.

FI | EMOS spol. s r.o. vakuuttaa, että radiolaitetyypin H4074 on direktiivin 2014/53/EU mukainen. EU-vatimustenmukaisuusvakuutuksen täysimittainen teksti on saatavilla seuraavassa internetosoitteessa: <http://www.emos.eu/download>.

DK | Hermed erklærer EMOS spol. s r.o., at radioudstyrstypen H4074 er i overensstemmelse med direktiv 2014/53/EU. EU-overensstemmelseserklæringens fulde tekst kan findes på følgende internetadresse: <http://www.emos.eu/download>.